

# Energieprestatiecertificaat

Niet-residentiële eenheid (oppervlakte  $\leq$  500 m<sup>2</sup>)



**Emiel Hertecantlaan 57A, 9290 Berlare**

bestemming horeca | oppervlakte niet-residentiële eenheid: 315 m<sup>2</sup>

certificaatnummer: 20241213-0003479129-KNR-1

## Energietabel

Huidig energietabel



Het energietabel van deze niet-residentiële eenheid is bepaald via een theoretische berekening op basis van de bestaande toestand van het gebouw en de huidige bestemming. Er wordt geen rekening gehouden met het gedrag en het werkelijke energieverbruik van de (vorige) gebruikers. Het beste energietabel is A+.

### Verklaring van de energiedeskundige

Ik verklaar dat alle gegevens op dit certificaat overeenstemmen met de door de Vlaamse overheid vastgelegde werkwijze.

Datum: **13-12-2024**

Handtekening:

Jan De Lausnay  
Aceg Energy  
EP19377



Labelbegeleiding nodig?  
Contacteer ons,  
Tel: +32 92 89 85 04 | M: info@acegenergy.be

Dit certificaat is geldig tot en met **13 december 2034**.

# Huidige staat van de niet-residentiële eenheid

Om uw niet-residentiële eenheid energiezuiniger te maken, zijn er twee mogelijke pistes:

## 1 Inzetten op isolatie en verwarming

U isoleert elk deel van uw eenheid tot de doelstelling én u voorziet een energie-efficiënte verwarmingsinstallatie (warmtepomp, condenserende ketel, (micro-)WKK, efficiënt warmtenet of decentrale toestellen met een totaal maximaal vermogen van 15 W/m<sup>2</sup>).

OF

## 2 Energielabel van de eenheid

U behaalt een energielabel A voor uw eenheid. U kiest op welke manier u dat doet: isoleren, efficiënt verwarmen, efficiënt ventileren, zonne-energie, hernieuwbare energie...

### Daken



### Muren



### Vensters (beglazing en profiel)



### Beglazing



### Vloeren



### Uw energielabel:



### Doelstelling:



### Verwarming

- Centrale verwarming met condenserende ketel
- Geen verwarmingsinstallatie aanwezig in een deel van de eenheid

### Verlichting

- LED-verlichting

De niet-residentiële eenheid voldoet niet aan de energiedoelstelling 2050



### Sanitair warm water

Aanwezig



### Ventilatie

Te weinig ventilatievoorzieningen aanwezig



### Zonne-energie

Geen zonneboiler of zonnepanelen aanwezig



### Koeling en zomercomfort

Kans op oververhitting  
Buitenzonwering aanwezig



### Luchtdichtheid







Niet bekend









\* De U-waarde beschrijft de isolatiewaarde van daken, muren, vloeren, vensters. Hoe lager de U-waarde, hoe beter het constructiedeel isoleert.

## Overzicht aanbevelingen

In deze tabel vindt u aanbevelingen om uw niet-residentiële eenheid energiezuiniger te maken. De aanbevelingen zijn gebaseerd op piste 1. Kunt u ze niet allemaal uitvoeren, dan helpen ze u ook om via piste 2 de doelstelling te halen. Vraag advies aan een specialist voordat u met de renovatiewerken start.

De volgorde in deze tabel is automatisch bepaald en is niet noodzakelijk de juiste volgorde om aan de slag te gaan. Het is louter een eerste indicatie op basis van de energieprestatie.

	HUDIGE SITUATIE	AANBEVELING
	<b>Hellend dak</b> 38 m <sup>2</sup> van het hellende dak is niet geïsoleerd.	Plaats isolatie aan de binnenkant van het hellende dak of plaats isolatie aan de buitenzijde van het hellende dak.
	<b>Plafond</b> 56 m <sup>2</sup> van het plafond is niet geïsoleerd.	Plaats isolatie in of onder het plafond of plaats isolatie boven op het plafond.
	<b>Vensters</b> 0,6 m <sup>2</sup> van de vensters heeft polycarbonaatplaten. Dat is niet energiezuinig. Ook de raamprofielen zijn thermisch weinig performant.	Vervang de vensters door nieuwe vensters met hoogrendementsbeglazing en energieperformante raamprofielen.
	<b>Dakvensters en koepels</b> 4,4 m <sup>2</sup> van de dakvlakvensters of koepels heeft polycarbonaatplaten. Dat is niet energiezuinig. Ook de profielen zijn thermisch weinig performant.	Plaats nieuwe dakvlakvensters of koepels met hoogrendementsbeglazing en energieperformante raamprofielen.
	<b>Muur</b> 56 m <sup>2</sup> van de muren is niet geïsoleerd.	Plaats isolatie aan de binnenkant van de muur of plaats isolatie aan de buitenkant van de muur.
	<b>Vloer boven kelder of buiten</b> 8,6 m <sup>2</sup> van de vloer is vermoedelijk te weinig geïsoleerd.	Plaats bijkomende isolatie.
	<b>Plat dak</b> 55 m <sup>2</sup> van het platte dak is vermoedelijk te weinig geïsoleerd.	Plaats bijkomende isolatie boven op het platte dak.
	<b>Vensters</b> 38 m <sup>2</sup> van de vensters heeft verouderde hoogrendementsbeglazing. Dat is weinig energiezuinig. Ook de raamprofielen zijn thermisch weinig performant.	Vervang de vensters door nieuwe vensters met hoogrendementsbeglazing en energieperformante raamprofielen.

	<b>Dakvensters en koepels</b> 21 m <sup>2</sup> van de dakvlakvensters of koepels heeft dubbele beglazing. Dat is weinig energiezuinig. Ook de profielen zijn thermisch weinig performant.	Plaats nieuwe dakvlakvensters of koepels met hoogrendementsbeglazing en energieperformante raamprofielen.
	<b>Dakvensters en koepels</b> 3,7 m <sup>2</sup> van de dakvlakvensters of koepels heeft dubbele beglazing. Dat is weinig energiezuinig.	Vervang de beglazing door hoogrendementsbeglazing.
	<b>Muur</b> 78 m <sup>2</sup> van de muren is te weinig geïsoleerd.	Plaats bijkomende isolatie aan de binnenkant van de muur of plaats bijkomende isolatie aan de buitenkant van de muur.
	<b>Verwarming</b> In 48% van de eenheid is geen verwarmingsinstallatie aanwezig.	Er is een condenserende ketel aanwezig. Onderzoek of het mogelijk is om de ruimtes die momenteel niet verwarmd worden hieraan aan te koppelen en plaats waar nodig een afgiftesysteem, bij voorkeur op lage temperatuur.
	<b>Ventilatie</b> Er zijn een aantal geschikte ventilatievoorzieningen, maar te weinig	Zorg dat alle ruimtes permanent geventileerd kunnen worden, bij voorkeur via een ventilatiesysteem met vraagsturing en warmteterugwinning.
	<b>Zonneboiler</b> Er is geen zonneboiler aanwezig.	Onderzoek de mogelijkheid om een zonneboiler te plaatsen. Raadpleeg hiervoor de zonnekaart of vraag raad aan een vakman.
	<b>Zonnepanelen</b> Er zijn geen zonnepanelen aanwezig.	Onderzoek de mogelijkheid om zonnepanelen te plaatsen. Raadpleeg hiervoor de zonnekaart of vraag raad aan een vakman.
	<b>Vloer op volle grond</b> 150 m <sup>2</sup> van de vloer op volle grond isoleert vermoedelijk redelijk goed. Bij vloeren op volle grond kunnen de warmteverliezen redelijk beperkt zijn, zelfs als er maar weinig isolatie aanwezig is. Deze vloer voldoet echter nog niet aan de energiedoelstelling.	Overweeg bij een grondige renovatie om bijkomende isolatie in de vloer te plaatsen.
	Proficiat! De beglazing van 3 m <sup>2</sup> van de vensters voldoet aan de energiedoelstelling.	
	De condenserende ketel op gas heeft een goed rendement, maar maakt nog gebruik van fossiele brandstoffen. Overweeg bij een vervanging duurzamere alternatieven.	



Proficiat! 48% van de gebouweenheid beschikt over efficiënte verlichtingstoestellen. Ook is er een automatische regeling ifv aan- of afwezigheidsdetectie aanwezig.

• Energetisch helemaal niet in orde • Energetisch niet in orde • Zonne-energie • Energetisch redelijk in orde • Energetisch helemaal in orde

## Energielabel na uitvoering van de aanbevelingen

Als u beslist om uw eenheid stapsgewijs te renoveren in de hierboven gesuggereerde volgorde, geeft de onderstaande energieschaal een overzicht van waar uw eenheid zich na elke stap zal bevinden op de energieschaal. Verandert u de volgorde, dan verandert ook de impact van elke maatregel. Dat kan hier niet weergegeven worden. Bij de plaatsing van een installatie op zonne-energie zal het energielabel nog verder verbeteren.

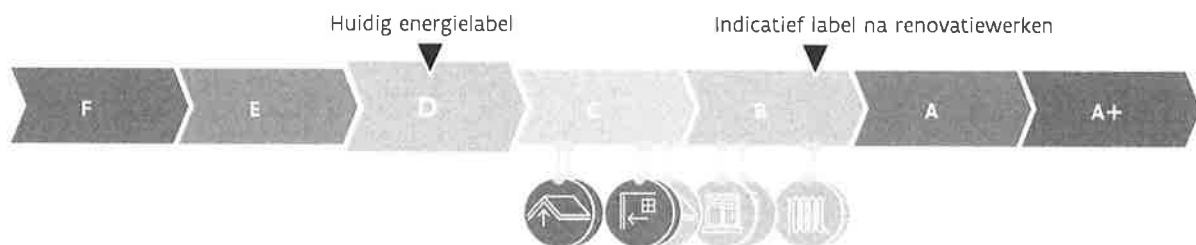

### Aandachtspunten

Hou rekening met de volgende aspecten als u uw eenheid energiezuinig en comfortabeler wilt maken.



**Luchtdichtheid:** De luchtdichtheid van de eenheid is niet gemeten. Een goede luchtdichtheid is nodig om de warmte niet via spleten en kieren te laten ontsnappen. Let er bij de renovatie op dat de werken luchtdicht uitgevoerd worden. U kunt nadien de luchtdichtheid laten meten om eventueel overblijvende lekken op te sporen en uw energielabel mogelijk nog te verbeteren.



**Koeling en zomercomfort:** De eenheid heeft kans op oververhitting, ondanks de aanwezige zonwering. Vermijd de plaatsing van een koelinstallatie, want die verbruikt veel energie. Bekijk of andere maatregelen mogelijk zijn om oververhitting tegen te gaan: 's nachts intensief ventileren, bijkomende zonwering ...



**Sanitair warm water:** De eenheid beschikt niet over een zonneboiler. Overweeg de plaatsing van een zonneboiler of warmtepompboiler. Daarmee kunt u energie besparen.

## Let op!

De aanbevelingen, aandachtspunten en eventuele prijsindicaties op het energieprestatiecertificaat worden standaard gegenereerd op de wijze die de Vlaamse overheid heeft vastgelegd. Laat u bijstaan door een specialist om op basis van de aanbevelingen en aandachtspunten een concreet renovatieplan op te stellen. De energiedeskundige is niet aansprakelijk voor de eventuele schade die ontstaat bij het uitvoeren van de standaard gegenereerde aanbevelingen of aandachtspunten.

### Meer informatie?

- Voor meer informatie over het energieprestatiecertificaat, gebruiksgedrag ... kunt u terecht op [www.vlaanderen.be/epcnr](http://www.vlaanderen.be/epcnr).

### Gegevens energiedeskundige:

Jan De Lausnay  
Aceg Energy  
9240 Zele  
EP19377

### Premies

Informatie over energiewinsten, subsidies of andere financiële voordelen vindt u op [www.vlaanderen.be/VEKA/ondernemingen](http://www.vlaanderen.be/VEKA/ondernemingen).

# Energieprestatiecertificaat (EPC) in detail

Elk gebouw bestaat uit verschillende onderdelen die met elkaar verbonden zijn. Als u renoveert, kunt u het best al rekening houden met de werken die u later nog gaat uitvoeren.

Dit deel van het energieprestatiecertificaat gaat dieper in op de aanbevelingen van uw eenheid. Samen met uw architect of andere vakman kunt u op basis hiervan een renovatieplan opstellen.

## Inhoudstafel

Daken	8
Vensters en deuren	11
Muren	14
Vloeren	17
Ruimteverwarming	19
Verlichting	22
Installaties voor zonne-energie	23
Ventilatie	25
Overige installaties	27
Bewijsstukken gebruikt in dit EPC	28

## 10 goede redenen om nu al grondig te renoveren

De eerste stap naar een gebouw met een goede energieprestatie is goed isoleren, de hele bouwschil. Start vandaag nog, met een goede planning en deskundig advies, zodat ook latere renovatiestappen haalbaar blijven. Een goed geïsoleerd gebouw staat klaar voor de toekomst: u kunt er op lage temperatuur verwarmen, met een warmtepomp of aansluiten op een warmtenet. Een grondig energetisch gerenoveerde eenheid biedt veel voordelen:

-  1. Een lagere energiefactuur
-  2. Meer comfort
-  3. Een gezonder binnenklimaat
-  4. Esthetische meerwaarde
-  5. Financiële meerwaarde
-  6. Nodig voor ons klimaat
-  7. Uw eenheid is klaar voor uw oude dag
-  8. Minder onderhoud
-  9. Vandaag al haalbaar
-  10. De overheid betaalt mee

## Renoveren of slopen: let op voor asbest!

Asbest is een schadelijke stof die nog regelmatig aanwezig is in gebouwen. In veel gevallen kunnen asbesttoepassingen op een eenvoudige en vooral veilige manier verwijderd worden. Deze werken en eventuele bijhorende kosten zijn niet inbegrepen in het EPC. Voor meer informatie over (het herkennen van) asbest en asbestverwijdering kunt u terecht op [www.ovam.be](http://www.ovam.be).

## Hoe wordt het EPC opgemaakt?

De eigenschappen van uw eenheid zijn door de energiedeskundige ingevoerd in software die door de Vlaamse overheid is opgelegd. De energiedeskundige mag zich alleen baseren op zijn vaststellingen tijdens het plaatsbezoek en op bewijsstukken die voldoen aan de voorwaarden die de Vlaamse overheid heeft opgelegd. Op basis van de invoergegevens berekent de software het energielabel en genereert automatisch aanbevelingen en eventueel ook prijsindicaties. Bij onbekende invoergegevens gaat de software uit van veronderstellingen, onder meer op basis van het (ver)bouw- of fabricagejaar. Om zeker te zijn van de werkelijke samenstelling van uw muur, dak of vloer kunt u ervoor kiezen om verder (destructief) onderzoek uit te voeren (losschroeven stopcontact, gaatje boren in een voeg, binnenafwerking tijdelijk verwijderen ...).

Voor meer informatie over de werkwijze, de bewijsstukken en de voorwaarden kunt u terecht op [www.vlaanderen.be/epc](http://www.vlaanderen.be/epc).

De bewijsstukken die gebruikt zijn voor dit EPC, kan u terugvinden op pagina 28.

## Algemene gegevens

Gebouw id / Gebouweenheid id	18138114 / 18139540
Datum plaatsbezoek	13/12/2024
Referentiejaar bouw	1986
Beschermd volume (m <sup>3</sup> )	952
Ruimten niet opgenomen in het beschermd volume	Zoldertip
Bruikbare vloeroppervlakte (m <sup>2</sup> )	315
Verliesoppervlakte (m <sup>2</sup> )	511
Infiltratiedebiet (m <sup>3</sup> /(m <sup>2</sup> h))	Onbekend
Thermische massa	Half zwaar/matig zwaar
Open haard(en) voor hout aanwezig	Neen
Residentiële bestemming	Geen
Karakteristiek jaarlijks primair energieverbruik (kWh/jaar)	163.495
CO <sub>2</sub> -emissie (kg/jaar)	24,557
Gemiddelde U-waarde gebouwschil (W/(m <sup>2</sup> K))	1,45
Gemiddeld installatierendement verwarming (%)	84



Met een bepaalde bestemming gaan vaak specifieke noden gepaard. Zo zal bijvoorbeeld een restaurant meer sanitair warm water verbruiken dan een kantoor. Aannames voor de specifieke behoeften voor verwarming, koeling, sanitair warm water, ventilatie en verlichting per bestemming worden ingerekend in de energiescore.

Berekende energiescore kantoor (kWh/(m <sup>2</sup> jaar))	418
Berekende energiescore handel (kWh/(m <sup>2</sup> jaar))	566
Berekende energiescore horeca (kWh/(m <sup>2</sup> jaar))	519
Berekende energiescore logeerfunctie (kWh/(m <sup>2</sup> jaar))	483
Berekende energiescore andere/onbekend (kWh/(m <sup>2</sup> jaar))	577

## Verklarende woordenlijst

U-waarde	De U-waarde beschrijft de isolatiewaarde van daken, muren, vensters ... Hoe lager de U-waarde, hoe beter de constructie isoleert.
R-waarde	De warmteweerstand van een materiaallaag. Hoe groter de R-waarde, hoe beter de materiaallaag isoleert.
lambdawaarde	De warmtegeleidbaarheid van een materiaal. Hoe lager de lambdawaarde, hoe beter het materiaal isoleert.
karakteristiek jaarlijks primair energieverbruik	De berekende hoeveelheid primaire energie die gedurende één jaar nodig is voor de verwarming, de aanmaak van sanitair warm water, de ventilatie, de verlichting en de koeling van een eenheid. Eventuele bijdragen van zonneboilers en zonnepanelen worden in mindering gebracht.
berekende energiescore	Een maat voor de totale energieprestatie van een eenheid. De berekende energiescore is gelijk aan het karakteristiek jaarlijks primair energieverbruik, gedeeld door de bruikbare vloeroppervlakte.

## Daken

	<p><b>Hellend dak</b> 38 m<sup>2</sup> van het hellende dak is niet geïsoleerd.</p>	<p>Plaats isolatie aan de binnenkant van het hellende dak of plaats isolatie aan de buitenzijde van het hellende dak.</p>
	<p><b>Plafond</b> 56 m<sup>2</sup> van het plafond is niet geïsoleerd.</p>	<p>Plaats isolatie in of onder het plafond of plaats isolatie boven op het plafond.</p>
	<p><b>Plat dak</b> 55 m<sup>2</sup> van het platte dak is vermoedelijk te weinig geïsoleerd.</p>	<p>Plaats bijkomende isolatie boven op het platte dak.</p>

Bij de renovatie van uw dak kunt u het best streven naar een U-waarde van maximaal 0,24 W/(m<sup>2</sup>K). Dat komt overeen met een isolatielaag van ongeveer 14 cm minerale wol of XPS ( $\lambda_c = 0,035$  W/(m.K)) of 12 cm PUR ( $\lambda_c = 0,027$  W/(m.K)). Als u de isolatie van uw platte of hellende dak tussen een houten dakstructuur plaatst, moet u de isolatiedikte verhogen tot minstens 22 cm minerale wol.

Hoogstwaarschijnlijk renoveert u uw dak(len) maar één keer grondig. Isoleer daarom meteen maximaal. De energiedoelstelling van 0,24 W/(m<sup>2</sup>K) vormt de basis, maar u kunt altijd streven naar beter.

### ! Denk vooruit!

- Isoleert u eerst uw dak en dan uw muren? Verleng dan nu al de dakoversteken zodat de buitenmuurisolatie luchtdicht en zonder koudebrug op de dakisolatie kan aansluiten. Plaats ook de regenwaterafvoer zodanig dat er nog plaats genoeg is om buitenmuurisolatie te plaatsen.
- Wordt het platte dak een stuk dikker door de isolatie? Hou er dan rekening mee dat u ook de dakgoten, brandmuurtjes, dakranden, gevels ... moet verhogen.
- Bent u van plan een ventilatiesysteem, zonneboiler of zonnepanelen te plaatsen? Hou dan nu al rekening met de nodige leidingdoorvoeren of dakverstevingingen.
- Denk bij de renovatie van uw dak aan functies die u later nog wilt toevoegen (bijvoorbeeld een zolderkamer wordt bureau) en zorg nu al voor voldoende daglicht door bijvoorbeeld dakvlakvensters te integreren in uw dak.

### Een plat dak isoleren

Bij de isolatie van een plat dak kunt u het best kiezen voor een warm dak. Als het platte dak nog in goede staat is, wordt boven op de bestaande dakconstructie een nieuwe laag met dampscherm, isolatie en dakbedekking aangebracht. Als het dak al geïsoleerd is, moet vooraf bekeken worden hoeveel isolatie u nog kunt bijplaatsen. Vraag daarvoor raad aan een specialist.

Een groendak is een mooie en tegelijk ecologische oplossing. Laat een specialist vooraf onderzoeken of u van het platte dak een groendak kunt maken.

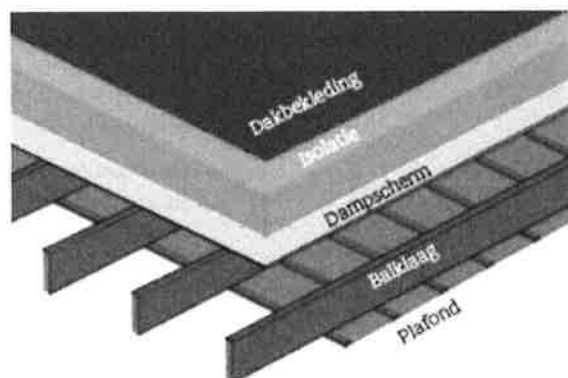



## Een hellend dak isoleren

Een hellend dak kunt u aan de buiten- of binnenkant isoleren.

### 1. Dak isoleren aan de buitenkant

De isolatie wordt boven op de draagconstructie geplaatst. Daarboven komen een onderdak en dakbedekking (pannen, leien ...).

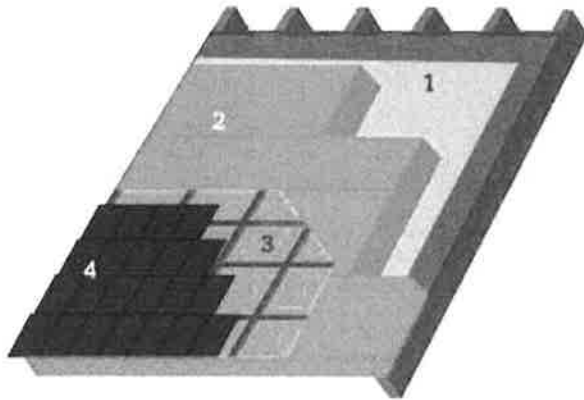

1. Dampscherm | 2. Isolatie | 3. Onderdak | 4. Dakbekleding



- Isolatieplaten kunnen doorlopen, waardoor er geen risico is op koudebruggen bij de aansluiting met de muurisolatie.
- Bestaande dakconstructie kan van binnenuit volledig zichtbaar blijven en binnenafwerking kan behouden worden.
- U hebt de mogelijkheid om uw dak aan de buitenkant een nieuwe look te geven (met nieuwe dakbedekkingsmaterialen).



- Meestal moeilijker uitvoerbaar en duurder, omdat de dakbedekking, panlatten en tengellatten eerst verwijderd moeten worden.
- Niet altijd mogelijk of wenselijk, bijvoorbeeld door de aansluiting op aanpalende daken, of omdat de dakvlakvensters dan in de hoogte moeten worden aangepast.

### 2. Dak isoleren aan de binnenkant

De isolatie wordt tussen en onder de dakconstructie aan de binnenkant geplaatst. Daartegen komt een dampscherm en, indien gewenst, een binnenafwerking.

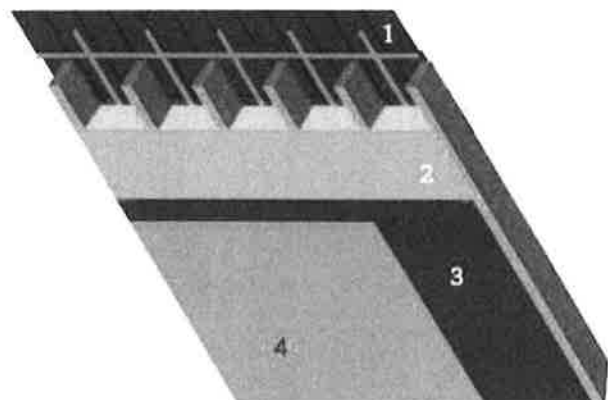

1. Onderdak | 2. Isolatie | 3. Dampscherm | 4. binnenafwerking



- Als de dakconstructie in goede staat is en er een onderdak aanwezig is, is isolatie aan de binnenkant van het dak de goedkoopste oplossing.
- U kunt de werken eventueel zelf uitvoeren volgens de regels van de kunst.
- Uw dak krijgt een nieuwe look aan de binnenkant (bv. met gipsplaten en afwerking).



- Er is extra aandacht nodig voor de overgang van de dakisolatie naar de muurisolatie.
- Dit kan enkel uitgevoerd worden indien er een dampopen onderdak aanwezig is.
- U verliest het originele uitzicht van de bestaande dakconstructie en er gaat vaak zolderruimte verloren.

## Een plafond isoleren

Als de ruimte onder uw hellende dak onverwarmd blijft of ontoegankelijk is, kunt u beter het plafond isoleren. Zo bespaart u dubbel: op uw energiefactuur, maar ook op het isolatiemateriaal en de plaatsing. U kunt de isolatie boven op de vloerplaat plaatsen.

Bij een vloeropbouw met houten elementen kunt u de isolatie tussen de balken aanbrengen. Als de zolder wordt gebruikt, moet u een loopvloer plaatsen. Isoleer goed rond het trapgat en voorzie in isolatie in het zolderluik.

**! Pas op!**

- Zorg steeds dat de isolatie wind- en luchtdicht geplaatst wordt. Anders gaat een groot deel van het isolatie-effect teniet.
- Het extra gewicht op de bestaande constructie van het dak heeft mogelijk een impact op de draagkracht en stabiliteit van het dak, de gevels en de fundering.
- Door het isoleren van het dak gaat de luchtdichtheid van uw eenheid er op vooruit en kan de luchtverversing niet meer gebeuren via spleten en kieren. Voorzie dus een ventilatiesysteem om uw eenheid te ventileren. Dat is niet enkel essentieel om vochtproblemen te vermijden, maar ook voor uw gezondheid en uw comfort.

Laat u bijstaan door een architect, aannemer of vakman voor deskundig advies en een goede uitvoering van de werken.

**Technische fiche daken**

De energiedeskundige heeft de onderstaande gegevens ingevoerd. Bezorg die gegevens aan uw vakman.

Beschrijving	Oriëntatie	Netto-oppervlakte (m <sup>2</sup> )	U-waarde bekend (W/(m <sup>2</sup> K))	R-waarde bekend (m <sup>2</sup> K/W)	Isolatie	Ref.jaar renovatie	R-waarde isolatie bekend (m <sup>2</sup> K/W)	Luchtdichtheid	Daktype	Berekende U-waarde (W/(m <sup>2</sup> K))
<b>Hellend dak voor</b>										
• DV1	W	18,8	-	-	isolatie afwezig	-	0,00	aanwezig	a	3,03
<b>Hellend dak achter</b>										
• DA1	O	18,8	-	-	isolatie afwezig	-	0,00	aanwezig	a	3,03
<b>Plat dak</b>										
• PD1	-	55	-	-	isolatie onbekend	-	-	onbekend	a	0,79
<b>Plafond onder onverwarmde ruimte</b>										
• PF1	-	56	-	-	isolatie afwezig	-	0,00	aanwezig	a	2,08

**Legende**

a dak niet in riet of cellenbeton

## Vensters en deuren

	<b>Vensters</b> 0,6 m <sup>2</sup> van de vensters heeft polycarbonaatplaten. Dat is niet energiezuinig. Ook de raamprofielen zijn thermisch weinig performant.	Vervang de vensters door nieuwe vensters met hoogrendementsbeglazing en energieperformante raamprofielen.
	<b>Dakvensters en koepels</b> 4,4 m <sup>2</sup> van de dakvlakvensters of koepels heeft polycarbonaatplaten. Dat is niet energiezuinig. Ook de profielen zijn thermisch weinig performant.	Plaats nieuwe dakvlakvensters of koepels met hoogrendementsbeglazing en energieperformante raamprofielen
	<b>Vensters</b> 38 m <sup>2</sup> van de vensters heeft verouderde hoogrendementsbeglazing. Dat is weinig energiezuinig. Ook de raamprofielen zijn thermisch weinig performant.	Vervang de vensters door nieuwe vensters met hoogrendementsbeglazing en energieperformante raamprofielen.
	<b>Dakvensters en koepels</b> 21 m <sup>2</sup> van de dakvlakvensters of koepels heeft dubbele beglazing. Dat is weinig energiezuinig. Ook de profielen zijn thermisch weinig performant.	Plaats nieuwe dakvlakvensters of koepels met hoogrendementsbeglazing en energieperformante raamprofielen.
	<b>Dakvensters en koepels</b> 3,7 m <sup>2</sup> van de dakvlakvensters of koepels heeft dubbele beglazing. Dat is weinig energiezuinig.	Vervang de beglazing door hoogrendementsbeglazing.
	Proficiat! De beglazing van 3 m <sup>2</sup> van de vensters voldoet aan de energiedoelstelling.	

De kwaliteit van zowel de beglazing als de profielen bepaalt de energieprestatie van uw vensters. Kies altijd voor dubbele hoogrendementsbeglazing of drieboudige beglazing met een U-waarde van maximaal 1,0 W/(m<sup>2</sup>K). Bij de renovatie van vensters kunt u het best streven naar een U-waarde van maximaal 1,5 W/(m<sup>2</sup>K) voor de vensters (glas + profielen). Naast de vensters in de gevel verdienen ook dakvlakvensters, koepels, lichtstraten, polycarbonaatplaten en glasbouwstenen de nodige aandacht.

Hoogstwaarschijnlijk vervangt u uw buitenschrijnwerk maar één keer. Kies daarom meteen voor de meest energie-efficiënte oplossing.

### ! Denk vooruit!

- Vervangt u eerst uw buitenschrijnwerk en isoleert u pas nadien uw gevels? Zorg er nu al voor dat de buitenmuurisolatie zonder koudebruggen op de profielen van uw vensters en deuren zal kunnen aansluiten. Zo vermijdt u condensatie en schimmelvorming in uw eenheid.
- Bent u van plan om ventilatie te plaatsen met natuurlijke toevoer, eventueel in combinatie met mechanische afvoer? Bouw dan nu al ventilatieroosters in de vensters in.
- Bent u van plan geautomatiseerde buitenzonwering te plaatsen? Breng dan nu al de nodige bekabeling aan.

## Vensters vervangen

Het venster (glas + profielen) in zijn geheel vervangen is op energetisch vlak de beste oplossing. Als het om bepaalde redenen (esthetisch, bouwkundige regelgeving ...) niet mogelijk of gewenst is om het volledige venster te vervangen, vervang dan minstens het glas of plaats een dubbel raam of voorzetglas. Besteed altijd voldoende aandacht aan een luchtdichte plaatsing van het buitenschrijnwerk.

Beschikt u nog over oude rolluikkasten? Vervang ze door geïsoleerde luchtdichte kasten.

### ! Pas op!

- Dankzij de vervanging van het buitenschrijnwerk gaat de luchtdichtheid van uw eenheid er sterk op vooruit en kan de luchtverversing niet meer gebeuren via spleten en kieren. Voorzie dus een ventilatiesysteem om uw eenheid te ventileren. Dat is niet enkel essentieel om vochtproblemen te vermijden, maar ook voor uw gezondheid en uw comfort.

Laat u bijstaan door een architect, aannemer of vakman voor deskundig advies en een goede uitvoering van de werken.

## Technische fiche van de vensters

De energiedeskundige heeft de onderstaande gegevens ingevoerd. Bezorg die gegevens aan uw vakman.

Beschrijving	Oriëntatie Helling	Oppervlakte (m <sup>2</sup> )	U-waarde bekend (W/(m <sup>2</sup> K))	Beglazing	Buitenzonwering	Profiel	Berekende U-waarde (W/(m <sup>2</sup> K))
<b>In voorgevel</b>							
• VG1-GL1	W verticaal	3	-	HR-glas b U=1,00 W/(m <sup>2</sup> K) HR++	-	alu>2000	1,78
• VG1-GL4	W verticaal	10,1	-	HR-glas a	-	metaal therm	2,84
• VG1-GL3	W verticaal	3,8	-	HR-glas a	-	metaal therm	2,84
• VG1-GL2	W verticaal	2	-	HR-glas a	-	metaal therm	2,84
<b>In achtergevel</b>							
• AG1-GL1	O verticaal	5,8	-	HR-glas a	-	metaal therm	2,84
• AG1-GL3	O verticaal	2	-	HR-glas a	-	metaal therm	2,84
• AG1-GL2	O verticaal	2	-	HR-glas a	-	metaal therm	2,84
• AG1-GL4	O verticaal	4,3	-	HR-glas a	vaste bediening	metaal therm	2,84
<b>In linkergevel</b>							
• LG1-GL3	N verticaal	2	-	HR-glas a	-	metaal therm	2,84
• LG1-GL2	N verticaal	2	-	HR-glas a	-	metaal therm	2,84
• LG1-GL4	N verticaal	0,3	-	polycarbonaat a	-	metaal therm	5,66
<b>In rechtergevel</b>							
• RG1-GL1	Z verticaal	3,9	-	HR-glas a	-	metaal therm	2,84
• RG1-GL2	Z verticaal	0,3	-	polycarbonaat a	-	metaal therm	5,66
<b>In hellend dak voor</b>							
• DV1-GL1	W 45	1,8	2,70	dubbel glas	-	-	2,70
• DV2-GL1	W 45	4,4	-	polycarbonaat a	-	metaal therm	5,66
<b>In hellend dak achter</b>							
• DA1-GL1	O 45	1,8	2,70	dubbel glas	-	-	2,70
<b>In hellend dak links</b>							
• DL1-GL1	N 45	10,3	-	dubbel glas	-	metaal therm	3,40
<b>In hellend dak rechts</b>							
• DR1-GL1	Z 45	10,3	-	dubbel glas	-	metaal therm	3,40

### Legende glastypes

**HR-glas a** Hoogrendementsglas bouwjaar < 2000

**polycarbonaat a** Polycarbonaatplaten (2 à 3 wanden)

**HR-glas b** Hoogrendementsglas bouwjaar >= 2000

**dubbel glas** Gewone dubbele beglazing

### Legende profieltypes

**metaal therm** Metalen profiel, thermisch onderbroken

**alu>2000** Aluminium profiel, thermisch onderbroken >= 2000

## Muren

**Muur**

56 m<sup>2</sup> van de muren is niet geïsoleerd.

Plaats isolatie aan de binnenkant van de muur  
of plaats isolatie aan de buitenkant van de muur.

**Muur**

78 m<sup>2</sup> van de muren is te weinig geïsoleerd.

Plaats bijkomende isolatie aan de binnenkant van de muur  
of plaats bijkomende isolatie aan de buitenkant van de muur.

Bij de isolatie van de muren kunt u het best streven naar een U-waarde van maximaal 0,24 W/(m<sup>2</sup>K). Dat komt overeen met een isolatielaag van ongeveer 14 cm minerale wol, EPS of XPS ( $\lambda_e = 0,035$  W/(mK)) of 10 cm PUR of PIR ( $\lambda_e = 0,023$  W/(mK)). Als u de isolatie tussen regelwerk plaatst, breng dan minstens 6 cm extra isolatie aan.

Hoogstwaarschijnlijk renoveert u uw muren maar één keer grondig. Isoleer daarom meteen maximaal. De energiedoelstelling van 0,24 W/(m<sup>2</sup>K) vormt de basis, maar u kunt altijd streven naar beter.



### Pas op!

- De warmteverliezen worden niet alleen beperkt door goed te isoleren, maar ook door luchtlekken te vermijden. Besteed voldoende aandacht aan het luchtdicht aansluiten van de muurisolatie op vensters en deuren, de vloer en het dak.
- Door het isoleren van de muren gaat de luchtdichtheid van uw eenheid er op vooruit en kan de luchtverversing niet meer gebeuren via spleten en kieren. Voorzie dus een ventilatiesysteem om uw eenheid te ventileren. Dat is niet enkel essentieel om vochtproblemen te vermijden, maar ook voor uw gezondheid en uw comfort.

Laat u bijstaan door een architect, aannemer of vakman voor deskundig advies en een goede uitvoering van de werken.

## Methodes om buitenmuren te isoleren

Er bestaan een aantal methodes om muren te isoleren. U kunt die methodes combineren om de energiedoelstelling van 0,24 W/(m<sup>2</sup>K) te halen.

### Muren aan de buitenkant isoleren

Dat kan door een extra buitenmuur met een geïsoleerde spouw op te trekken of door isolatiemateriaal aan te brengen met daarop een bepleistering of een nieuwe gevelbekleding.

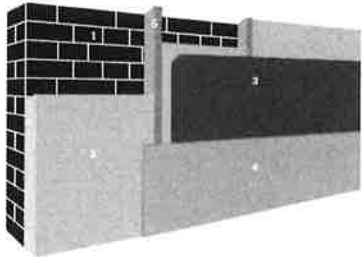

1. Buitenmuur | 2. Isolatie | 3. Vochtschermb | 4. Afwerkingslaag | 5. Stijl- en regelwerk (optioneel)



- Bouwfysisch veruit de beste oplossing.
- Koudebruggen worden weggewerkt.
- Nieuw uitzicht van de eenheid.



- Vrij dure oplossing.
- Niet toepasbaar bij beschermde of siergevels.
- Soms is een stedenbouwkundige vergunning vereist.

#### ⚠ Denk vooruit!

- Nadien uw dak isoleren? Zorg nu al dat de dakisolatie zal kunnen aansluiten op de muurisolatie.
- Vernieuw eerst vensters en deuren (indien nodig), zodat de buitenisolatie hierop kan aansluiten.
- Hou nu al rekening met later te plaatsen zonwering.

### Muren aan de binnenkant isoleren

Isolatieplaten kunnen rechtstreeks op de bestaande muur bevestigd worden of een structuur in hout of metaal kan opgevuld worden met isolatie ('voorzetswandsysteem'). Binnenisolatie is een delicaat werk. Vraag advies aan een vakman of laat het uitvoeren door een gecertificeerd aannemer.

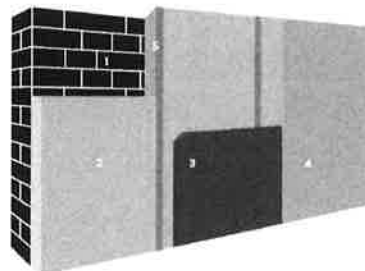

1. Buitengevel | 2. Isolatie | 3. Dampschermb | 4. Binnenafwerking | 5. Stijl- en regelwerk (optioneel)



- Relatief eenvoudig zelf uit te voeren.
- Geen invloed op het uitzicht van de eenheid.



- Bouwfysisch de meest delicate oplossing.
- De binnenruimte verkleint en stopcontacten, leidingen en radiatoren moeten worden verplaatst.

#### ⚠ Denk vooruit!

- Vernieuw eerst vensters en deuren (indien nodig), zodat de binnenisolatie hierop kan aansluiten.
- Breng eventueel wandverstevingen aan om later kaders en kasten te kunnen ophangen.

## Technische fiche van de muren

De energiedeskundige heeft de onderstaande gegevens ingevoerd. Bezorg die gegevens aan uw vakman.

Beschrijving	Oriëntatie	Netto-oppervlakte (m <sup>2</sup> )	Diepte onder maaiveld (m)	U-waarde bekend (W/(m <sup>2</sup> K))	R-waarde bekend (m <sup>2</sup> K/W)	Isolatie	Ref. jaar renovatie	Luchtdoorgang	Muurtype	Berekende U-waarde (W/(m <sup>2</sup> K))
<b>Buitenmuur</b>										
<b>Voorgevel</b>										
VG1	W	32	-	-	-	40mm XPS zonder regelwerk in spouw	-	aanwezig in spouw	a	0,71
<b>Achtergevel</b>										
AG1	O	40	-	-	-	40mm XPS zonder regelwerk in spouw	-	aanwezig in spouw	a	0,71
<b>Rechtergevel</b>										
RG1	Z	2,9	-	-	-	40mm XPS zonder regelwerk in spouw	-	aanwezig in spouw	a	0,71
RG-PG	Z	34	-	-	-	isolatie afwezig	-	afwezig	a	2,33
<b>Linkergevel</b>										
LG1	N	2,9	-	-	-	40mm XPS zonder regelwerk in spouw	-	aanwezig in spouw	a	0,71
LG-PG	N	22	-	-	-	isolatie afwezig	-	afwezig	a	2,33
<b>Muur in contact met verwarmde ruimte</b>										
<b>Rechtergevel</b>										
RG-PG AVR	Z	89	-	-	-	isolatie afwezig	-	afwezig	a	1,92
<b>Linkergevel</b>										
LG-PG AVR	N	100	-	-	-	isolatie afwezig	-	afwezig	a	1,92

### Legende

a muur niet in isolerende snelbouwsteen of cellenbeton



## Vloeren



### Vloer boven kelder of buiten

8,6 m<sup>2</sup> van de vloer is vermoedelijk te weinig geïsoleerd. Plaats bijkomende isolatie.



### Vloer op volle grond

150 m<sup>2</sup> van de vloer op volle grond isoleert vermoedelijk redelijk goed. Bij vloeren op volle grond kunnen de warmteverliezen redelijk beperkt zijn, zelfs als er maar weinig isolatie aanwezig is. Deze vloer voldoet echter nog niet aan de energiedoelstelling. Overweeg bij een grondige renovatie om bijkomende isolatie in de vloer te plaatsen.

Bij de isolatie van uw vloeren kunt u het best streven naar een U-waarde van maximaal 0,24 W/(m<sup>2</sup>K). Bij een vloer boven een kelder komt dat overeen met een isolatielaag van ongeveer 10 cm minerale wol ( $\lambda_e = 0,040$  W/(mK)) of 7 cm gespoten PUR of PIR ( $\lambda_e = 0,030$  W/(mK)). Omdat de warmteverliezen naar de grond beperkt zijn, hoeft de isolatielaag in vloeren op volle grond iets minder dik te zijn.

Hoogstwaarschijnlijk renoveert u uw vloer(en) maar één keer grondig. Isoleer daarom meteen maximaal. De energiedoelstelling van 0,24 W/(m<sup>2</sup>K) vormt de basis, maar u kunt altijd streven naar beter.

### Een vloer boven (kruip)kelder, onverwarmde ruimte of buitenomgeving isoleren

De isolatie wordt aan de onderkant van uw vloer aangebracht, op voorwaarde dat de kelder toegankelijk en minstens 50 cm hoog is. Keldermuren onderbreken de vloerisolatie en zorgen voor koudebruggen. Dat kunt u oplossen door de keldermuren ter plaatse van de aansluiting met de vloerisolatie ook met isolatie in te pakken. Hebt u een kruipkelder? Vraag dan steeds advies aan een specialist, want kruipkelders isoleren is niet eenvoudig en kan bouwfysisch delicaat zijn.

#### ! Denk vooruit!

- Isoleert u eerst uw vloeren en dan uw muren? Hou dan nu al rekening met de aansluiting van de muurisolatie die u later gaat plaatsen. Zo kunt u koudebruggen vermijden.

### Een vloer op volle grond isoleren

Om het niveau van uw vloer te kunnen behouden wordt de vloerbedekking, dekvloer en draagvloer afgebroken en wordt de nodige grond uitgegraven. Let daarbij wel op dat uw funderingen diep genoeg zitten. De isolatie wordt op een nieuwe betonplaat aangebracht en afgewerkt met een nieuwe dekvloer en nieuwe vloerbedekking.

Als het geen probleem is dat uw vloer verhoogt, dan is enkel de afbraak van de dekvloer en de vloerbedekking nodig. De isolatie wordt dan op de behouden draagvloer aangebracht en afgewerkt met een nieuwe dekvloer en vloerbedekking. Controleer hierbij altijd of de draagkracht van uw bestaande vloer voldoende groot is.

#### ! Denk vooruit!

- Nadien uw muren isoleren? Zorg nu al dat de muurisolatie zal kunnen aansluiten op de vloerisolatie. Zo vermijdt u koudebruggen.
- Nadien uw installatie voor ruimteverwarming vervangen? Overweeg dan nu al om vloerverwarming te plaatsen.
- Denk bij de renovatie van uw vloer al aan de installaties die u later wilt aanpassen. Plaats eventueel wachtbuizen voor technieken (bv. elektriciteitsleidingen) die u later nog wilt toevoegen.

**! Pas op!**

- Door het isoleren van de vloer is het mogelijk dat de luchtdichtheid van uw eenheid er sterk op vooruit gaat. De luchtverversing kan dan niet meer gebeuren via spleten en kieren. Voorzie dus een ventilatiesysteem om uw eenheid te ventileren. Dat is niet enkel essentieel om vochtproblemen te vermijden, maar ook voor uw gezondheid en uw comfort.

Laat u bijstaan door een architect, aannemer of vakman voor deskundig advies en een goede uitvoering van de werken.

**Technische fiche van de vloeren**

De energiedeskundige heeft de onderstaande gegevens ingevoerd. Bezorg die gegevens aan uw vakman.

Beschrijving	Netto-oppervlakte (m <sup>2</sup> )	Diepte onder maaiveld (m)	Perimeter (m)	U-waarde bekend (W/(m <sup>2</sup> K))	R-waarde bekend (m <sup>2</sup> K/W)	Isolatie	Ref.jaar renovatie	Vloerverwarming	Luchtlaag	Vloertype	Berekende U-waarde (W/(m <sup>2</sup> K))
Vloer boven buitenomgeving											
● VL2	8,6	-	-	-	-	isolatie onbekend	-	-	aanwezig	a	1,51
Vloer op volle grond											
○ VL1	150	-	24	-	-	isolatie onbekend	-	-	onbekend	a	0,34

**Legende**

a vloer niet in cellenbeton

# Ruimteverwarming



## Verwarming

In 48% van de eenheid is geen verwarmingsinstallatie aanwezig.

Er is een condenserende ketel aanwezig. Onderzoek of het mogelijk is om de ruimtes die momenteel niet verwarmd worden hieraan aan te koppelen en plaats waar nodig een afgiftesysteem, bij voorkeur op lage temperatuur.

De condenserende ketel op gas heeft een goed rendement, maar maakt nog gebruik van fossiele brandstoffen. Overweeg bij een vervanging duurzamere alternatieven.

Bij de renovatie van uw verwarmingsinstallatie kunt u het best kiezen voor een energiezuinig systeem. Gebruik zo veel mogelijk hernieuwbare energiebronnen.

## Aankoppelen aan het aanwezige toestel

Er is in uw eenheid al een efficiënt verwarmingstoestel aanwezig. Onderzoek of het mogelijk is om de niet efficiënt verwarmde ruimtes aan dat toestel aan te koppelen. Ga ook na of het toestel voorzien is van een optimale centrale regeling, zoals een kamerthermostaat in combinatie met een buitenvoeler.

## Afgiftesysteem op lage temperatuur

Bij uw renovatie kunt u het best kiezen voor een afgiftesysteem met een zo laag mogelijke werkingstemperatuur. Er zijn twee gangbare systemen.

### Radiatoren of convectoren op lage temperatuur

Radiatoren of convectoren op lage temperatuur zien er hetzelfde uit als de standaardvarianten, maar worden gevoed met water van maximaal 45 graden in plaats van 70 graden of meer.



- Snel systeem waardoor uw eenheid snel opwarmt.



- Radiatoren op lage temperatuur zijn iets groter en nemen dus meer ruimte in.

### Vloer- of wandverwarming

Bij vloer- of wandverwarming wordt water van 30 tot 40 graden door leidingen in uw vloer of wand gestuurd om het op te warmen.



- Hoog comfortgevoel omdat de warmte gelijkmatig over de hele ruimte wordt verspreid en de gevoelstemperatuur hoger ligt dan de luchttemperatuur.



- Traag systeem waardoor uw eenheid maar geleidelijk aan opwarmt.

## ! Denk vooruit!

- Overweegt u op lage temperatuur te verwarmen, controleer dan eerst of uw centrale verwarmingstoestel daarvoor geschikt is.
- Bent u van plan om vloerverwarming te plaatsen, plaats dan eerst voldoende isolatie in de vloer. Hou er rekening mee dat u achteraf geen isolatie meer kunt bijplaatsen boven op de vloer.
- Bent u van plan om wandverwarming te plaatsen, plaats dan eerst voldoende isolatie in de muur. Hou er rekening mee dat u achteraf geen isolatie meer kunt bijplaatsen aan de binnenkant.

 **Pas op!**

- Kiest u voor gefaseerd renoveren? Na bepaalde renovatiemaatregelen zult u minder hoeven te verwarmen. Hou er nu al rekening mee als u een verwarmingsoplossing kiest.
- Let op dat u de kamerthermostaat niet plaatst tegen een buitengevel, naast een verwarmingselement of op een plaats waar veel tocht is. De regeling van uw verwarming werkt dan niet goed.

Laat u bijstaan door een architect, aannemer of vakman voor deskundig advies en een goede uitvoering van de werken.

## Technische fiche van de ruimteverwarming

De energiedeskundige heeft de onderstaande gegevens ingevoerd. Bezorg die gegevens aan uw vakman.

### Installaties met één opwekker

	RV2	RV3
	✓	✗
Omschrijving	-	-
Type verwarming	centraal	geen
Aandeel in volume (%)	52%	48%
Installatierendement (%)	81%	88% (fictief)
Aantal opwekkers	1	0
Opwekking		
	✓	-
Type opwekker	individueel	-
Energiedrager	gas	-
Soort opwekker(s)	condenserende ketel	-
Bron/afgiftemedium	-	-
Vermogen (kW)	-	-
Elektrisch vermogen WKK (kW)	-	-
Aantal (woon)eenheden	-	-
Rendement	110% t.o.v. onderwaarde	-
Referentiejaar fabricage	2021	-
Labels	CE	-
Locatie	energieklasse A binnen beschermd volume	-
Distributie		
Externe stookplaats	nee	-
Ongeïsoleerde leidingen (m)	0m ≤ lengte ≤ 2m	-
Ongeïsoleerde combilus (m)	-	-
Aantal (woon)eenheden op combilus	-	-
Afgifte & regeling		
Type afgifte	radiatoren/convectoren	-
Regeling	pompregeling thermostatische radiatorcranen kamerthermostaat	-

# Verlichting



Proficiat! 48% van de gebouweenheid beschikt over efficiënte verlichtingstoestellen. Ook is er een automatische regeling ifv aan- of afwezigheidsdetectie aanwezig.

## Technische fiche van de verlichtingsinstallaties

De energiedeskundige heeft de onderstaande gegevens ingevoerd. Bezorg die gegevens aan uw vakman.

	Z1	Z2
<b>Aandeel in oppervlak (%)</b>	3%	44%
<b>Lichtbron en regeling</b>		
<b>Type lichtbron</b>	LED-verlichting	LED-verlichting
<b>Geïnstalleerd vermogen (W)</b>	-	-
<b>Aan- of afwezigheidsregeling</b>	Automatische aan- of afwezigheidsdetectie	Manuele regeling
<b>Daglichtregeling</b>	Geen of onbekend type	Manuele regeling
	Z3	
<b>Aandeel in oppervlak (%)</b>	52%	
<b>Lichtbron en regeling</b>		
<b>Type lichtbron</b>	Geen	
<b>Geïnstalleerd vermogen (W)</b>	-	
<b>Aan- of afwezigheidsregeling</b>	-	
<b>Daglichtregeling</b>	-	

## Installaties voor zonne-energie



### Zonneboiler

Er is geen zonneboiler aanwezig.

Onderzoek de mogelijkheid om een zonneboiler te plaatsen. Raadpleeg hiervoor de zonnekaart of vraag raad aan een vakman.

### Zonnepanelen

Er zijn geen zonnepanelen aanwezig.

Onderzoek de mogelijkheid om zonnepanelen te plaatsen. Raadpleeg hiervoor de zonnekaart of vraag raad aan een vakman.

De zonnekaart berekent automatisch het zonnepotentieel voor uw gebouw en geeft een indicatie van het aantal zonnepanelen of zonnecollectoren dat u op het dak zou kunnen plaatsen.

Let op: de zonnekaart gaat uit van het elektriciteits- en watergebruik van een standaardgezin. Hou er bij de bepaling van de grootte van de te plaatsen installatie rekening mee dat het elektriciteits- en watergebruik van uw gebouw kan afwijken.

Voor meer informatie over de berekening van het zonnepotentieel kunt u terecht op de zonnekaart via [www.vlaanderen.be](http://www.vlaanderen.be).

## Zonnepanelen

Zonnepanelen (ook wel fotovoltaïsche panelen of PV-panelen genoemd) zetten de energie van de zon om in elektriciteit.

Bij de bepaling van het aantal te plaatsen zonnepanelen kunt u ervoor kiezen om alleen uw eigen elektriciteitsverbruik te dekken of om meteen het volledige beschikbare dakoppervlak te benutten.

Om de zonnepanelen optimaal te laten renderen, plaatst u ze tussen oostelijke en westelijke richting onder een hoek van 20° tot 60°.

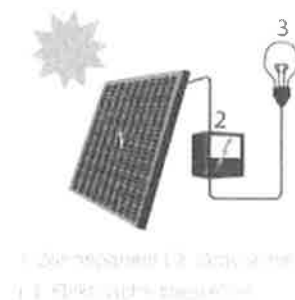

## Zonneboiler

Zonnecollectoren zetten de energie van de zon om in warmte. Een zonneboilerinstallatie bestaat uit zonnecollectoren op het dak en een opslagvat voor warm water. Een zonneboiler verwarmt een deel van het sanitair warm water met gratis zonnewarmte. Als de installatie voldoende groot is, kan ze ook in een deel van uw behoefte voor ruimteverwarming voorzien. Hou er wel rekening mee dat een zonnecollector het hoogste rendement behaalt in de zomer. Het rendement in de winter ligt beduidend lager.

Om de zonnecollectoren optimaal te laten renderen, plaatst u ze tussen oostelijke en westelijke richting onder een hoek van 20° tot 60°.

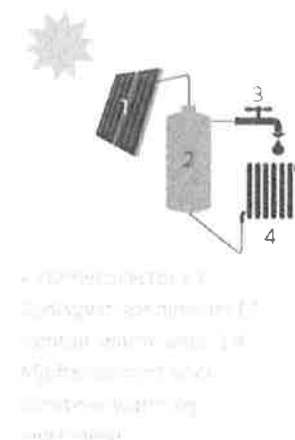

### ! Denk vooruit!

- Zorg ervoor dat het dak waarop u de zonnepanelen of zonnecollectoren plaatst, goed is geïsoleerd. Als de installaties geplaatst zijn, kunt u het dak alleen nog aan de onderkant isoleren.
- De groenste én de goedkoopste stroom is de stroom die u niet verbruikt. Probeer daarom eerst overbodig elektriciteitsverbruik te vermijden door bijvoorbeeld het sluimerverbruik te verminderen.
- Beperk het gebruik van sanitair warm water.

 **Pas op!**

- Schaduw van gebouwen, bomen en schoorstenen vermindert de opbrengst van zonnepanelen en zonnecollectoren.
- Informeer bij uw gemeentebestuur of u een bouwvergunning moet aanvragen voor de plaatsing van zonnepanelen of zonnecollectoren.

Laat u bijstaan door een architect, aannemer of vakman voor deskundig advies en een goede uitvoering van de werken.

### Technische fiche van de installaties op zonne-energie

Geen installaties op zonne-energie aanwezig.



## Ventilatie



### Ventilatie

Er zijn een aantal geschikte ventilatievoorzieningen, maar te weinig

Zorg dat alle ruimtes permanent geventileerd kunnen worden, bij voorkeur via een ventilatiesysteem met vraagsturing en warmteterugwinning.

Goed ventileren is belangrijk voor uw gezondheid. Goede ventilatie verkleint de kans op CO-vergiftiging, onaangename geurtjes en allergieën. Tegelijk vermijdt het condensatieproblemen en schimmelvorming.

Ventileren is meer dan een paar keer per dag de vensters en deuren open zetten. Ventileren is zorgen dat er permanent (24u op 24u) binnenlucht ververst kan worden.

### Wat is er minimaal nodig om permanent te ventileren?

Idealiter kan elke ruimte permanent geventileerd worden, hetzij natuurlijk (raamrooster of rooster in de gevel) hetzij mechanisch (permanent draaiende ventilator of ventilatie-unit). Deze ideale situatie is bij bestaande eenheden niet altijd haalbaar. Daarom moet minimaal een ventilatievoorziening aanwezig zijn in:

- minstens 2/3de van de natte ruimtes (keuken, bad- of douchekamer, WC, wasplaats, ...) en sowieso in alle keukens, bad- en douchekamers én
- minstens 2/3de van de verblijfsruimtes (leefruimte, eetkamer, slaapkamer, hobbyruimte, berging, ...)

In de verblijfsruimtes moet het gaan om een permanent draaiend toevoer of afvoer of om een natuurlijke voorziening. In de natte ruimtes moet het gaan om een permanent draaiende toevoer of afvoer of om een natuurlijke voorziening met een verticaal afvoerkanal.

Via een regeling op het ventilatiesysteem is het toegelaten dat de ventilatiedebieten tijdelijk iets lager zijn en bij niet-residentiële eenheden mogen de ventilatiedebieten zelfs nul worden buiten de bezettingsuren (bij residentiële eenheden mogen de ventilatiedebieten nooit nul worden). Binnen de bezettingsuren moet er wel permanent geventileerd worden: een ventilator die bijvoorbeeld enkel aanschakelt met het licht of bij aanwezigheid, volstaat niet, ook al is er een nadraaitijd ingesteld.

### Hou het energieverlies beperkt

Ventileren brengt altijd een vorm van energieverlies met zich mee. Dit is nodig om de binnenlucht gezond te kunnen houden. Kies bij voorkeur voor een zorgvuldig geplaatst ventilatiesysteem dat de volledige eenheid kan bedienen. Zo kan u via warmteterugwinning en vraagsturing de energieverliezen beperkt houden.

### Technische fiche van de ventilatie

De energiedeskundige heeft de onderstaande gegevens ingevoerd. Bezorg die gegevens aan uw vakman.

Beschrijving ruimte	Codering ruimte	Badkamer, douchekamer of keuken?	Type ventilatievoorziening	Permanent draaiend	Met verticaal afvoerkanaal
<b>Natte ruimte</b>					
⊗ Keuken	VR1	Ja	Mechanisch	Nee	-
⊙ Sanitair	VR2	Nee	Mechanisch	Ja	-
<b>Verblijfsruimte</b>					
⊗ Eetruimte	VR3	-	Geen	-	-
⊗ Stock +1	VR4	-	Geen	-	-
⊗ Stock +2	VR5	-	Geen	-	-

	PDVT1
Omschrijving	-
Type ventilatie	Enkel afvoer
Warmteterugwinning aanwezig?	Nee
Rendement warmteterugwinning(%)	-
Referentiejaar fabricage	-
Bypass	Nee
Reductiefactor regeling	-
Type regeling	-
Collectiviteit	Individueel
Gekoppeld aan deze ruimtes:	VR2

## Overige installaties

### Sanitair warm water



De eenheid beschikt niet over een zonneboiler. Overweeg de plaatsing van een zonneboiler of warmtepompboiler. Daarmee kunt u energie besparen.

Bestemming		SWW1
Opwekking		keukenaanrecht en overige
Soort		individueel
Gekoppeld aan ruimteverwarming		ja, aan rv2
Energiedrager		-
Type toestel		-
Referentiejaar fabricage		-
Energie label		energieklasse A capaciteitsprofiel XL
Opslag		
Aantal voorraadvaten		0
Aantal (woon)eenheden		-
Volume (l)		-
Omtrek (m)		-
Hoogte (m)		-
Isolatie		-
Label		-
Opwekker en voorraadvat één geheel		-
Distributie		
Type leidingen		gewone leidingen
Lengte leidingen (m)		≤ 5m
Isolatie leidingen		-
Aantal (woon)eenheden op leidingen		-

### Koeling



De eenheid heeft kans op oververhitting, ondanks de aanwezige zonwering. Vermijd de plaatsing van een koelinstallatie, want die verbruikt veel energie. Bekijk of andere maatregelen mogelijk zijn om oververhitting tegen te gaan: 's nachts intensief ventileren, bijkomende zonwering ...

Koelinstallatie

afwezig

## Bewijsstukken gebruikt voor dit EPC

### Welke bewijsstukken kan een energiedeskundige gebruiken?

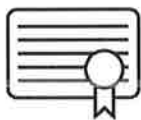

De energiedeskundige gebruikt de informatie die hij ter plaatse ziet, aangevuld met de informatie uit bewijsstukken. Alleen documenten die voldoen aan de voorwaarden van het inspectieprotocol worden aanvaard. Ze moeten bijvoorbeeld duidelijk gelinkt kunnen worden aan de woning/het gebouw en de nodige detailinformatie bevatten.

### Let op!

Mondelinge informatie en verklaringen van architect, aannemer, eigenaar, ... worden niet aanvaard als bewijs.

In onderstaande lijst heeft de energiedeskundige aangeduid welke geldige bewijsstukken hij gebruikt heeft om dit EPC op te maken.

- ✓ Plannen: plannen hij stedenbouwkundige aanvraag, stedenbouwkundige plannen (goedgekeurd door de gemeente), technische plannen, uitvoeringsplannen of –details, asbuilt-plannen  
Lastenboeken, meetstaten of aanbestedingsplannen die deel uitmaken van een (aannemings)contract  
Aannemingsovereenkomsten  
Offertes of bestelbonnen  
Informatie uit algemene vergadering van mede-eigenaars: verslag of proces-verbaal  
Informatie uit werfverslagen, vorderingsstaten of processen-verbale van voorlopige of definitieve oplevering  
Facturen van bouwmaterialen of leveringsbonnen  
Facturen van aannemers  
Verklaring van overeenkomstigheid met STS of ATG, opgemaakt en ondertekend door de aannemer  
Foto's waarop de samenstelling van het schildeel of de installatie te herkennen is (detailfoto's) en foto's waarmee aangetoond kan worden dat het schildeel of de installatie geplaatst is (overzichtsfoto's)  
EPB-aangiften, zoals het transmissieformulier en het EPW-formulier  
Informatie uit subsidieaanvragen bij de Vlaamse overheid of de netbeheerder  
Verslag van destructief onderzoek derde/expert  
Eerder opgemaakte EPC's, zoals het EPC van de Gemeenschappelijke Delen
- ✓ Technische documentatie met productinformatie  
Luchtdichtheidsmeting  
WKK-certificaten of milieuvergunningen  
Elektriciteitskeuring  
Verwarmingsauditrapport, keuringsrapport of reinigings- en verbrandingsattest ketel  
Ventilatieprestatieverslag  
Verslag energetische keuring koelsysteem  
Verlichtingsstudie en eventuele relightingpremie  
Aanvullende bewijsstukken: uittreksel van de kadastrale legger of het vergunningenregister, notariële akte, ontvangst- of volledigheidsbewijs van de stedenbouwkundige aanvraag, verkavelingsvergunning, ...