

# Energieprestatiecertificaat

Niet-residentiële eenheid (oppervlakte  $\leq$  500 m<sup>2</sup>)



**Kapellestraat 48, 8400 Oostende**

bestemming handel | oppervlakte niet-residentiële eenheid: 347 m<sup>2</sup>

certificaatnummer: 20230416-0002862690-KNR-1

## Energie label

Huidig energielabel



Het energielabel van deze niet-residentiële eenheid is bepaald via een theoretische berekening op basis van de bestaande toestand van het gebouw en de huidige bestemming. Er wordt geen rekening gehouden met het gedrag en het werkelijke energieverbruik van de (vorige) gebruikers. Het beste energielabel is A+.

### Verklaring van de energiedeskundige

Ik verklaar dat alle gegevens op dit certificaat overeenstemmen met de door de Vlaamse overheid vastgelegde werkwijze.

Datum: **16-04-2023**

Handtekening:

Glenn Michel Marcel De Lille

EP19557

Dit certificaat is geldig tot en met **16 april 2033**.

# Huidige staat van de niet-residentiële eenheid

Om uw niet-residentiële eenheid energiezuiniger te maken, zijn er twee mogelijke pistes:

## 1 Inzetten op isolatie en verwarming

U isoleert elk deel van uw eenheid tot de doelstelling én u voorziet een energie-efficiënte verwarmingsinstallatie (warmtepomp, condenserende ketel, (micro-)WKK, efficiënt warmtenet of decentrale toestellen met een totaal maximaal vermogen van 15 W/m<sup>2</sup>).

OF

## 2 Energielabel van de eenheid

U behaalt een energielabel A voor uw eenheid. U kiest op welke manier u dat doet: isoleren, efficiënt verwarmen, efficiënt ventileren, zonne-energie, hernieuwbare energie.

### Daken

U = 3,60 W/(m<sup>2</sup>K)\*

Doelstelling  
0,21 W/(m<sup>2</sup>K)

### Muren

U = 2,33 W/(m<sup>2</sup>K)\*

Doelstelling  
0,18 W/(m<sup>2</sup>K)

### Vensters (beglazing en profiel)

U = 3,79 W/(m<sup>2</sup>K)\*

Doelstelling  
0,80 W/(m<sup>2</sup>K)

### Beglazing

U = 3,95 W/(m<sup>2</sup>K)\*

Doelstelling  
1,00 W/(m<sup>2</sup>K)

### Deuren, poorten en panelen

U = 5,89 W/(m<sup>2</sup>K)\*

Doelstelling  
2,00 W/(m<sup>2</sup>K)

### Vloeren

U = 0,32 W/(m<sup>2</sup>K)\*

Doelstelling  
0,21 W/(m<sup>2</sup>K)

### Verwarming

- Elektrische verwarming
- Onvolledige installatie in een deel van de eenheid: enkel afgiftesysteem aanwezig

### Verlichting

- LED-verlichting

### Uw energielabel:

F

### Doelstelling:

A

De niet-residentiële eenheid voldoet niet aan de energiedoelstelling 2050



#### Sanitair warm water

Aanwezig



#### Ventilatie

Mechanische toe- en afvoer zonder warmteterugwinning



#### Zonne-energie

Geen zonneboiler of zonnepanelen aanwezig



#### Koeling en zomercomfort

Weinig kans op oververhitting  
Koeling aanwezig



#### Luchtdichtheid





Niet bekend





\* De U-waarde beschrijft de isolatiewaarde van daken, muren, vloeren, vensters. Hoe lager de U-waarde, hoe beter het constructiegedeelte isoleert.

## Overzicht aanbevelingen

In deze tabel vindt u aanbevelingen om uw niet-residentiële eenheid energiezuiniger te maken. De aanbevelingen zijn gebaseerd op piste 1. Kunt u ze niet allemaal uitvoeren, dan helpen ze u ook om via piste 2 de doelstelling te halen. Vraag advies aan een specialist voordat u met de renovatiewerken start.

De volgorde in deze tabel is automatisch bepaald en is niet noodzakelijk de juiste volgorde om aan de slag te gaan. Het is louter een eerste indicatie op basis van de energieprestatie.

	HUIDIGE SITUATIE	AANBEVELING
	<b>Hellend dak</b> 31 m <sup>2</sup> van het hellende dak is vermoedelijk niet geïsoleerd.	Plaats isolatie aan de binnenkant van het hellende dak of plaats isolatie aan de buitenzijde van het hellende dak.
	<b>Plat dak</b> 40 m <sup>2</sup> van het platte dak is vermoedelijk niet geïsoleerd.	Plaats isolatie boven op het platte dak.
	<b>Plafond</b> 39 m <sup>2</sup> van het plafond is vermoedelijk niet geïsoleerd.	Plaats isolatie in of onder het plafond of plaats isolatie boven op het plafond.
	<b>Vensters</b> 12,6 m <sup>2</sup> van de vensters heeft enkele beglazing. Dat is niet energiezuinig. Ook de raamprofielen zijn thermisch weinig performant.	Vervang de vensters door nieuwe vensters met hoogrendementsbeglazing en energieperformante raamprofielen.
	<b>Panelen</b> 5,2 m <sup>2</sup> van de panelen is onvoldoende geïsoleerd.	Vervang de panelen door energiezuinige vulpanelen met sterk isolerende profielen.
	<b>Muur</b> 135 m <sup>2</sup> van de muren is vermoedelijk niet geïsoleerd.	Plaats isolatie aan de binnenkant van de muur of plaats isolatie aan de buitenkant van de muur.
	<b>Vensters</b> 16,2 m <sup>2</sup> van de vensters heeft dubbele beglazing. Dat is weinig energiezuinig. Ook de raamprofielen zijn thermisch weinig performant.	Vervang de vensters door nieuwe vensters met hoogrendementsbeglazing en energieperformante raamprofielen.
	<b>Dakvensters en koepels</b> 4 m <sup>2</sup> van de dakvlakvensters of koepels heeft polycarbonaatplaten. Dat is weinig energiezuinig. Ook de profielen zijn thermisch weinig performant.	Plaats nieuwe dakvlakvensters of koepels met hoogrendementsbeglazing en energieperformante raamprofielen.

	<p><b>Vloer op volle grond</b> 106 m<sup>2</sup> van de vloer op volle grond is vermoedelijk niet geïsoleerd.</p>	<p>Plaats isolatie in de vloer.</p>
	<p><b>Verwarming</b> 62% van de eenheid wordt elektrisch verwarmd. In 38% van de eenheid is alleen een afgiftesysteem aanwezig.</p>	<p>Vervang deze inefficiënte opwekker(s) door een lucht/water of bodem/water warmtepomp of (tijdelijk) door een condenserende ketel. Koppel ook de ruimtes die momenteel nog niet verwarmd worden eraan.</p> <p>⚠ Een condenserende ketel heeft een iets slechter rendement. Gemiddeld gezien zal uw energiescore met een condenserende ketel, na uitvoering van alle aanbevelingen, een 20-tal kWh/(m<sup>2</sup>jaar) hoger liggen dan met een warmtepomp.</p>
	<p><b>Zonneboiler</b> Er is geen zonneboiler aanwezig.</p>	<p>Onderzoek de mogelijkheid om een zonneboiler te plaatsen. Raadpleeg hiervoor de zonnekaart of vraag raad aan een vakman.</p>
	<p><b>Zonnepanelen</b> Er zijn geen zonnepanelen aanwezig.</p>	<p>Onderzoek de mogelijkheid om zonnepanelen te plaatsen. Raadpleeg hiervoor de zonnekaart of vraag raad aan een vakman.</p>
	<p>Proficiat! 100% van de gebouweenheid beschikt over efficiënte verlichtingstoestellen.</p>	
<p> <span>⚠ Energetisch helemaal niet in orde</span> <span>⚡ Energetisch niet in orde</span> <span>☀ Zonne-energie</span> <span>⚙ Energetisch helemaal in orde</span> </p>		

## Energielabel na uitvoering van de aanbevelingen

Als u beslist om uw eenheid stapsgewijs te renoveren in de hierboven gesuggereerde volgorde, geeft de onderstaande energieschaal een overzicht van waar uw eenheid zich na elke stap zal bevinden op de energieschaal. Verandert u de volgorde, dan verandert ook de impact van elke maatregel. Dat kan hier niet weergegeven worden. Bij de plaatsing van een installatie op zonne-energie zal het energielabel nog verder verbeteren.





## Aandachtspunten

Hou rekening met de volgende aspecten als u uw eenheid energiezuinig en comfortabeler wilt maken.



**Luchtdichtheid:** De luchtdichtheid van de eenheid is niet gemeten. Een goede luchtdichtheid is nodig om de warmte niet via spleten en kieren te laten ontsnappen. Let er bij de renovatie op dat de werken luchtdicht uitgevoerd worden. U kunt nadien de luchtdichtheid laten meten om eventueel overblijvende lekken op te sporen en uw energielabel mogelijk nog te verbeteren.



**Ventilatie:** De eenheid beschikt over een systeem met mechanische toe- en afvoer maar zonder warmteterugwinning. Bekijk of warmteterugwinning mogelijk is. Zo kunt u warmte recupereren uit de afgevoerde lucht en bespaart u energie. Bekijk ook of vraagsturing mogelijk is. Bij vraagsturing wordt er lucht toe- en afgevoerd als dat nodig is. Zo bespaart u energie.



**Koeling en zomercomfort:** Op dit moment heeft de eenheid weinig kans op oververhitting. Nadat de eenheid geïsoleerd is, wordt het echter belangrijk om tijdens de zomer de warmte buiten te houden. Hou daarom bij de renovatie al rekening met de plaatsing van buitenzonwering. Vermijd het gebruik van de aanwezige koelinstallatie, want die verbruikt veel energie.



**Sanitair warm water:** De eenheid beschikt niet over een zonneboiler. Overweeg de plaatsing van een zonneboiler of warmtepompboiler. Daarmee kunt u energie besparen.

## Let op!

De aanbevelingen, aandachtspunten en eventuele prijsindicaties op het energieprestatiecertificaat worden standaard gegenereerd op de wijze die de Vlaamse overheid heeft vastgelegd. Laat u bijstaan door een specialist om op basis van de aanbevelingen en aandachtspunten een concreet renovatieplan op te stellen. De energiedeskundige is niet aansprakelijk voor de eventuele schade die ontstaat bij het uitvoeren van de standaard gegenereerde aanbevelingen of aandachtspunten.

### Meer informatie?

- Voor meer informatie over het energieprestatiecertificaat, gebruiksgedrag ... kunt u terecht op [www.vlaanderen.be/epcnr](http://www.vlaanderen.be/epcnr).

### Gegevens energiedeskundige:

Glenn Michel Marcel De Lille  
9031 Drongen  
EP19557

### Premies

Informatie over energiewinsten, subsidies of andere financiële voordelen vindt u op [www.vlaanderen.be/VEKA/ondernemingen](http://www.vlaanderen.be/VEKA/ondernemingen).

# Energieprestatiecertificaat (EPC) in detail

Elk gebouw bestaat uit verschillende onderdelen die met elkaar verbonden zijn. Als u renoveert, kunt u het best al rekening houden met de werken die u later nog gaat uitvoeren.

Dit deel van het energieprestatiecertificaat gaat dieper in op de aanbevelingen van uw eenheid. Samen met uw architect of andere vakman kunt u op basis hiervan een renovatieplan opstellen.

## Inhoudstafel

Daken	8
Vensters en deuren	11
Muren	14
Vloeren	17
Ruimteverwarming	19
Verlichting	22
Installaties voor zonne-energie	23
Overige installaties	25
Bewijsstukken gebruikt in dit EPC	27

## 10 goede redenen om nu al grondig te renoveren

De eerste stap naar een gebouw met een goede energieprestatie is goed isoleren, de hele bouwschil. Start vandaag nog, met een goede planning en deskundig advies, zodat ook latere renovatiestappen haalbaar blijven. Een goed geïsoleerd gebouw staat klaar voor de toekomst: u kunt er op lage temperatuur verwarmen, met een warmtepomp of aansluiten op een warmtenet. Een grondig energetisch geroepeerde eenheid biedt veel voordelen:

-  1. Een lagere energiefactuur
-  2. Meer comfort
-  3. Een gezonder binnenklimaat
-  4. Esthetische meerwaarde
-  5. Financiële meerwaarde
-  6. Nodig voor ons klimaat
-  7. Uw eenheid is klaar voor uw oude dag
-  8. Minder onderhoud
-  9. Vandaag al haalbaar
-  10. De overheid betaalt mee

## Renoveren of slopen: let op voor asbest!

Asbest is een schadelijke stof die nog regelmatig aanwezig is in gebouwen. In veel gevallen kunnen asbesttoepassingen op een eenvoudige en vooral veilige manier verwijderd worden. Deze werken en eventuele bijhorende kosten zijn niet inbegrepen in het EPC. Voor meer informatie over (het herkennen van) asbest en asbestverwijdering kunt u terecht op [www.ovam.be](http://www.ovam.be).

## Hoe wordt het EPC opgemaakt?

De eigenschappen van uw eenheid zijn door de energiedeskundige ingevoerd in software die door de Vlaamse overheid is opgelegd. De energiedeskundige mag zich alleen baseren op zijn vaststellingen tijdens het plaatsbezoek en op bewijsstukken die voldoen aan de voorwaarden die de Vlaamse overheid heeft opgelegd. Op basis van de invoergegevens berekent de software het energielabel en genereert automatisch aanbevelingen en eventueel ook prijsindicaties. Bij onbekende invoergegevens gaat de software uit van veronderstellingen, onder meer op basis van het (ver)bouw- of fabricagejaar. Om zeker te zijn van de werkelijke samenstelling van uw muur, dak of vloer kunt u ervoor kiezen om verder (destructief) onderzoek uit te voeren (losschroeven stopcontact, gaatje boren in een voeg, binnenaferwerking tijdelijk verwijderen ...).

Voor meer informatie over de werkwijze, de bewijsstukken en de voorwaarden kunt u terecht op [www.vlaanderen.be/epc](http://www.vlaanderen.be/epc).

De bewijsstukken die gebruikt zijn voor dit EPC, kan u terugvinden op pagina 27.

## Slopen?

Voor oudere eenheden in slechte staat, is het soms interessant om het gebouw te slopen en opnieuw te beginnen. Als u sloop overweegt, kunt u voor meer informatie terecht op [www.vlaanderen.be](http://www.vlaanderen.be).

## Algemene gegevens

Gebouw id / Gebouweenheid id	12482584 / 12485660
Datum plaatsbezoek	04/04/2023
Referentiejaar bouw	Onbekend
Beschermd volume (m <sup>3</sup> )	1.071
Ruimten niet opgenomen in het beschermd volume	Geen
Bruikbare vloeroppervlakte (m <sup>2</sup> )	347
Verliesoppervlakte (m <sup>2</sup> )	389
Infiltratiedebiet (m <sup>3</sup> /(m <sup>2</sup> h))	Onbekend
Thermische massa	Half zwaar/matig zwaar
Open haard(en) voor hout aanwezig	Neen
Residentiële bestemming	Aanwezig
Karakteristiek jaarlijks primair energieverbruik (kWh/jaar)	278.129
CO <sub>2</sub> -emissie (kg/jaar)	37.047
Gemiddelde U-waarde gebouwschil (W/(m <sup>2</sup> K))	2,42
Gemiddeld installatierendement verwarming (%)	78
Gemiddeld installatierendement koeling (%)	291

Met een bepaalde bestemming gaan vaak specifieke noden gepaard. Zo zal bijvoorbeeld een restaurant meer sanitair warm water verbruiken dan een kantoor. Aannames voor de specifieke behoeften voor verwarming, koeling, sanitair warm water, ventilatie en verlichting per bestemming worden ingerekend in de energiescore.

Berekende energiescore kantoor (kWh/(m <sup>2</sup> jaar))	638
Berekende energiescore handel (kWh/(m <sup>2</sup> jaar))	801
Berekende energiescore horeca (kWh/(m <sup>2</sup> jaar))	1.182
Berekende energiescore logeerfunctie (kWh/(m <sup>2</sup> jaar))	949
Berekende energiescore andere/onbekend (kWh/(m <sup>2</sup> jaar))	1.274

## Verklarende woordenlijst

<b>U-waarde</b>	De U-waarde beschrijft de isolatiewaarde van daken, muren, vensters ... Hoe lager de U-waarde, hoe beter de constructie isoleert.
<b>R-waarde</b>	De warmteweerstand van een materiaal laag. Hoe groter de R-waarde, hoe beter de materiaal laag isoleert.
<b>lambdawaarde</b>	De warmtegeleidbaarheid van een materiaal. Hoe lager de lambdawaarde, hoe beter het materiaal isoleert.
<b>karakteristiek jaarlijks primair energieverbruik</b>	De berekende hoeveelheid primaire energie die gedurende één jaar nodig is voor de verwarming, de aanmaak van sanitair warm water, de ventilatie en de koeling van een eenheid. Eventuele bijdragen van zonneboilers en zonnepanelen worden in mindering gebracht.
<b>berekende energiescore</b>	Een maat voor de totale energieprestatie van een eenheid. De berekende energiescore is gelijk aan het karakteristiek jaarlijks primair energieverbruik, gedeeld door de bruikbare vloeroppervlakte.

## Daken

	<p><b>Hellend dak</b> 31 m<sup>2</sup> van het hellende dak is vermoedelijk niet geïsoleerd.</p>	<p>Plaats isolatie aan de binnenkant van het hellende dak of plaats isolatie aan de buitenzijde van het hellende dak.</p>
	<p><b>Plat dak</b> 40 m<sup>2</sup> van het platte dak is vermoedelijk niet geïsoleerd.</p>	<p>Plaats isolatie boven op het platte dak.</p>
	<p><b>Plafond</b> 39 m<sup>2</sup> van het plafond is vermoedelijk niet geïsoleerd.</p>	<p>Plaats isolatie in of onder het plafond of plaats isolatie boven op het plafond.</p>

Bij de renovatie van uw dak kunt u het best streven naar een U-waarde van maximaal 0,24 W/(m<sup>2</sup>K). Dat komt overeen met een isolatielaag van ongeveer 14 cm minerale wol of XPS ( $\lambda_a = 0,035$  W/(m.K)) of 12 cm PUR ( $\lambda_a = 0,027$  W/(m.K)). Als u de isolatie van uw platte of hellende dak tussen een houten dakstructuur plaatst, moet u de isolatiedikte verhogen tot minstens 22 cm minerale wol.

Hoogstwaarschijnlijk renoveert u uw dak(en) maar één keer grondig. Isoleer daarom meteen maximaal. De energiedoelstelling van 0,24 W/(m<sup>2</sup>K) vormt de basis, maar u kunt altijd streven naar beter.

### ! Denk vooruit!

- Isoleert u eerst uw dak en dan uw muren? Verleng dan nu al de dakoversteken zodat de buitenmuurisolatie luchtdicht en zonder koudebrug op de dakisolatie kan aansluiten. Plaats ook de regenwaterafvoer zodanig dat er nog plaats genoeg is om buitenmuurisolatie te plaatsen.
- Wordt het platte dak een stuk dikker door de isolatie? Hou er dan rekening mee dat u ook de dakgoten, brandmuurtjes, dakranden, gevels ... moet verhogen.
- Bent u van plan een ventilatiesysteem, zonneboiler of zonnepanelen te plaatsen? Hou dan nu al rekening met de nodige leidingdoorvoeren of dakverstevigingen.
- Denk bij de renovatie van uw dak aan functies die u later nog wilt toevoegen (bijvoorbeeld een zolderkamer wordt bureau) en zorg nu al voor voldoende daglicht door bijvoorbeeld dakvlakvensters te integreren in uw dak.

### Een plat dak isoleren

Bij de isolatie van een plat dak kunt u het best kiezen voor een warm dak. Als het platte dak nog in goede staat is, wordt boven op de bestaande dakconstructie een nieuwe laag met dampscherm, isolatie en dakbedekking aangebracht. Als het dak al geïsoleerd is, moet vooraf bekeken worden hoeveel isolatie u nog kunt bijplaatsen. Vraag daarvoor raad aan een specialist.

Een groendak is een mooie en tegelijk ecologische oplossing. Laat een specialist vooraf onderzoeken of u van het platte dak een groendak kunt maken.

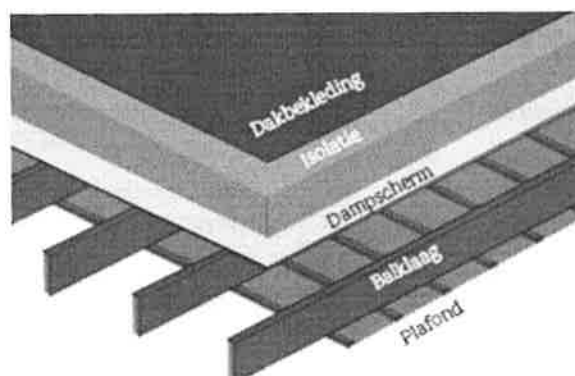



## Een hellend dak isoleren

Een hellend dak kunt u aan de buiten- of binnenkant isoleren.

### 1. Dak isoleren aan de buitenkant

De isolatie wordt boven op de draagconstructie geplaatst. Daarboven komen een onderdak en dakbedekking (pannen, leien ...).

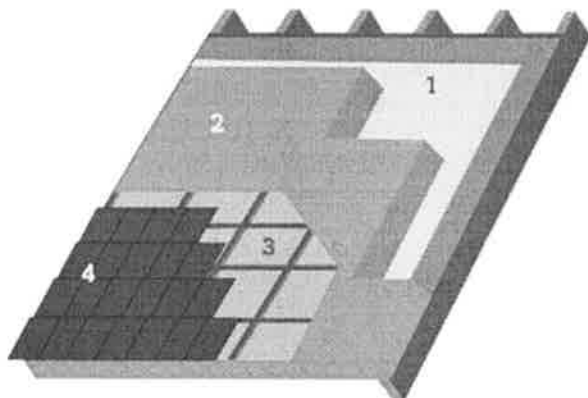

1. Dampscherm | 2. Isolatie | 3. Onderdak | 4. Dakbekleding



- Isolatieplaten kunnen doorlopen, waardoor er geen risico is op koudebruggen bij de aansluiting met de muurisolatie.
- Bestaande dakconstructie kan van binnenuit volledig zichtbaar blijven en binnenaafwerking kan behouden worden.
- U hebt de mogelijkheid om uw dak aan de buitenkant een nieuwe look te geven (met nieuwe dakbedekkingsmaterialen).



- Meestal moeilijker uitvoerbaar en duurder, omdat de dakbedekking, panlatten en tengellatten eerst verwijderd moeten worden.
- Niet altijd mogelijk of wenselijk, bijvoorbeeld door de aansluiting op aanpalende daken, of omdat de dakvlakvensters dan in de hoogte moeten worden aangepast.

### Een plafond isoleren

Als de ruimte onder uw hellende dak onverwarmd blijft of ontoegankelijk is, kunt u beter het plafond isoleren. Zo bespaart u dubbel: op uw energiefactuur, maar ook op het isolatiemateriaal en de plaatsing. U kunt de isolatie boven op de vloerplaat plaatsen.

### 2. Dak isoleren aan de binnenkant

De isolatie wordt tussen en onder de dakconstructie aan de binnenkant geplaatst. Daartegen komt een dampscherm en, indien gewenst, een binnenaafwerking.

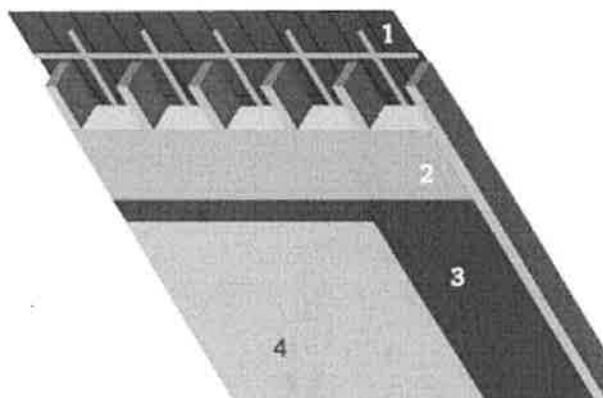

1. Onderdak | 2. Isolatie | 3. Dampscherm | 4. binnenaafwerking



- Als de dakconstructie in goede staat is en er een onderdak aanwezig is, is isolatie aan de binnenkant van het dak de goedkoopste oplossing.
- U kunt de werken eventueel zelf uitvoeren volgens de regels van de kunst.
- Uw dak krijgt een nieuwe look aan de binnenkant (bv. met gipsplaten en afwerking).



- Er is extra aandacht nodig voor de overgang van de dakisolatie naar de muurisolatie.
- Dit kan enkel uitgevoerd worden indien er een dampopen onderdak aanwezig is.
- U verliest het originele uitzicht van de bestaande dakconstructie en er gaat vaak zolderruimte verloren.

Bij een vloeropbouw met houten elementen kunt u de isolatie tussen de balken aanbrengen. Als de zolder wordt gebruikt, moet u een loopvloer plaatsen. Isoleer goed rond het trapgat en voorzie in isolatie in het zolderluik.

**! Pas op!**

- Zorg steeds dat de isolatie wind- en luchtdicht geplaatst wordt. Anders gaat een groot deel van het isolatie-effect teniet.
- Het extra gewicht op de bestaande constructie van het dak heeft mogelijk een impact op de draagkracht en stabiliteit van het dak, de gevels en de fundering.
- Door het isoleren van het dak gaat de luchtdichtheid van uw eenheid er op vooruit en kan de luchtverversing niet meer gebeuren via spleten en kieren. Voorzie dus een ventilatiesysteem om uw eenheid te ventileren. Dat is niet enkel essentieel om vochtproblemen te vermijden, maar ook voor uw gezondheid en uw comfort.

Laat u bijstaan door een architect, aannemer of vakman voor deskundig advies en een goede uitvoering van de werken.

**Technische fiche daken**



De energiedeskundige heeft de onderstaande gegevens ingevoerd. Bezorg die gegevens aan uw vakman.

Beschrijving	Oriëntatie	Netto-oppervlakte (m <sup>2</sup> )	U-waarde bekend (W/(m <sup>2</sup> K))	R-waarde bekend (m <sup>2</sup> K/W)	Isolatie	Ref.jaar renovatie	R-waarde isolatie bekend (m <sup>2</sup> K/W)	Luchtdichtheid	Daktype	Berekende U-waarde (W/(m <sup>2</sup> K))
<b>Hellend dak voor</b>										
• DV1	W	15,6	-	-	isolatie onbekend	-	-	onbekend	a	5,00
<b>Hellend dak achter</b>										
• DA1	O	15,6	-	-	isolatie onbekend	-	-	onbekend	a	5,00
<b>Plat dak</b>										
• PD1	-	30	-	-	isolatie onbekend	-	-	onbekend	a	4,00
• PD2	-	10,6	-	-	isolatie onbekend	-	-	onbekend	a	4,00
<b>Plafond onder onverwarmde ruimte</b>										
• PF1	-	39	-	-	isolatie onbekend	-	-	aanwezig	a	2,08

**Legende**

**a** dak niet in riet of cellenbeton

## Vensters en deuren

	<b>Vensters</b> 12,6 m <sup>2</sup> van de vensters heeft enkele beglazing. Dat is niet energiezuinig. Ook de raamprofielen zijn thermisch weinig performant.	Vervang de vensters door nieuwe vensters met hoogrendementsbeglazing en energieperformante raamprofielen.
	<b>Panelen</b> 5,2 m <sup>2</sup> van de panelen is onvoldoende geïsoleerd.	Vervang de panelen door energiezuinige vulpanelen met sterk isolerende profielen.
	<b>Vensters</b> 16,2 m <sup>2</sup> van de vensters heeft dubbele beglazing. Dat is weinig energiezuinig. Ook de raamprofielen zijn thermisch weinig performant.	Vervang de vensters door nieuwe vensters met hoogrendementsbeglazing en energieperformante raamprofielen.
	<b>Dakvensters en koepels</b> 4 m <sup>2</sup> van de dakvlakvensters of koepels heeft polycarbonaatplaten. Dat is weinig energiezuinig. Ook de profielen zijn thermisch weinig performant.	Plaats nieuwe dakvlakvensters of koepels met hoogrendementsbeglazing en energieperformante raamprofielen.

De kwaliteit van zowel de beglazing als de profielen bepaalt de energieprestatie van uw vensters. Kies altijd voor dubbele hoogrendementsbeglazing of drievoudige beglazing met een U-waarde van maximaal 1,0 W/(m<sup>2</sup>K). Bij de renovatie van vensters kunt u het best streven naar een U-waarde van maximaal 1,5 W/(m<sup>2</sup>K) voor de vensters (glas + profielen). Naast de vensters in de gevel verdienen ook dakvlakvensters, koepels, lichtstraten, polycarbonaatplaten en glasbouwstenen de nodige aandacht.

Bij de vervanging van uw deuren, poorten of panelen kunt u het best streven naar een U-waarde van maximaal 2 W/(m<sup>2</sup>K). Kies daarom voor een deur of poort met sterk isolerende profielen en panelen. Als de deur glas bevat, kunt u het best kiezen voor dubbele hoogrendementsbeglazing of drievoudige beglazing met een U-waarde van maximaal 1,0 W/(m<sup>2</sup>K).

Hoogstwaarschijnlijk vervangt u uw buitenschrijnwerk maar één keer. Kies daarom meteen voor de meest energie-efficiënte oplossing.

### Denk vooruit!

- Vervangt u eerst uw buitenschrijnwerk en isoleert u pas nadien uw gevels? Zorg er nu al voor dat de buitenmuurisolatie zonder koudebruggen op de profielen van uw vensters en deuren zal kunnen aansluiten. Zo vermijdt u condensatie en schimmelvorming in uw eenheid.
- Bent u van plan om ventilatie te plaatsen met natuurlijke toevoer, eventueel in combinatie met mechanische afvoer? Bouw dan nu al ventilatieroosters in de vensters in.
- Bent u van plan geautomatiseerde buitenzonwering te plaatsen? Breng dan nu al de nodige bekabeling aan.

## Vensters vervangen

Het venster (glas + profielen) in zijn geheel vervangen is op energetisch vlak de beste oplossing. Als het om bepaalde redenen (esthetisch, bouwkundige regelgeving ...) niet mogelijk of gewenst is om het volledige venster te vervangen, vervang dan minstens het glas of plaats een dubbel raam of voorzetglas. Besteed altijd voldoende aandacht aan een luchtdichte plaatsing van het buitenschrijnwerk.

Beschikt u nog over oude rolluikkasten? Vervang ze door geïsoleerde luchtdichte kasten.

## Deuren, poorten of panelen vervangen

Zorg ervoor dat deuren, poorten of panelen luchtdicht geplaatst worden. Een luchtdichte buitendeur is aan vier kanten uitgerust met een goede dichting. Aan de onderkant van de deur wordt daarvoor vaak gebruikgemaakt van een zogenaamde valdorpel. Dat is een automatisch tochtprofiel dat onzichtbaar in de onderkant van de deur is ingewerkt. Door een mechanisme gaat de valdorpel automatisch naar beneden als de deur dichtgaat en komt hij naar omhoog als de deur geopend wordt.

### Pas op!

- Dankzij de vervanging van het buitenschrijnwerk gaat de luchtdichtheid van uw eenheid er sterk op vooruit en kan de luchtverversing niet meer gebeuren via spleten en kieren. Voorzie dus een ventilatiesysteem om uw eenheid te ventileren. Dat is niet enkel essentieel om vochtproblemen te vermijden, maar ook voor uw gezondheid en uw comfort.

Laat u bijstaan door een architect, aannemer of vakman voor deskundig advies en een goede uitvoering van de werken.

## Technische fiche van de vensters

De energiedeskundige heeft de onderstaande gegevens ingevoerd. Bezorg die gegevens aan uw vakman.

Beschrijving	Oriëntatie Helling	Oppervlakte (m <sup>2</sup> )	U-waarde bekend (W/(m <sup>2</sup> K))	Beglazing	Buitenzonwering	Profiel	Berekende U-waarde (W/(m <sup>2</sup> K))
In voorgevel							
• VG1-GL1	W verticaal	10,8	-	dubbel glas ?	-	kunst 1?k	3,01
• VG1-GL2	W verticaal	7,6	-	enkel glas	-	hout	5,08
In achtergevel							
• AG1-GL1	O verticaal	5	-	enkel glas	-	hout	5,08
In linkergevel							
• LG2-GL1	N verticaal	2,7	-	dubbel glas ?	-	kunst 1?k	3,01
In rechtergevel							
• RG2-GL1	Z verticaal	2,7	-	dubbel glas ?	-	kunst 1?k	3,01
In plat dak							
• PD1-GL1	- horizontaal	2	-	polycarbonaat b	-	kunst>2k	2,86
• PD2-GL1	- horizontaal	2	-	polycarbonaat b	-	kunst>2k	2,86

### Legende glastypes

**polycarbonaat b** Polycarbonaatplaten (4 wanden)

**enkel glas**

Enkelvoudige beglazing

**dubbel glas ?** Gewone dubbele beglazing of hoogrendementsbeglazing

### Legende profieltypes

**kunst 1?k** Kunststof profiel, 1 kamer of geen informatie

**kunst>2k**

Kunststof profiel, 2 of meer kamers

**hout** Houten profiel

## Technische fiche van de deuren, poorten en panelen

De energiedeskundige heeft de onderstaande gegevens ingevoerd. Bezorg die gegevens aan uw vakman.

Beschrijving	Oriëntatie	Oppervlakte (m <sup>2</sup> )	U-waarde bekend (W/(m <sup>2</sup> K))	R-waarde bekend (m <sup>2</sup> K/W)	Isolatie	Ref.jaar renovatie	Luchtdaag	Deur/paneeltype Profiel	Berekende U-waarde (W/(m <sup>2</sup> K))
Panelen									
In voorgevel									
• VG1-PA1	W	5,2	-	-	isolatie onbekend	-	afwezig	a metaal niet therm	5,89

### Legende deur/paneeltypes

**a** deur/paneel in metaal

### Legende profieltypes

**metaal niet therm**

Metalen profiel, niet thermisch onderbroken

## Muren



### Muur

135 m<sup>2</sup> van de muren is vermoedelijk niet geïsoleerd.

Plaats isolatie aan de binnenkant van de muur of plaats isolatie aan de buitenkant van de muur.

Bij de isolatie van de muren kunt u het best streven naar een U-waarde van maximaal 0,24 W/(m<sup>2</sup>K). Dat komt overeen met een isolatielaag van ongeveer 14 cm minerale wol, EPS of XPS ( $\lambda_s = 0,035$  W/(mK)) of 10 cm PUR of PIR ( $\lambda_s = 0,023$  W/(mK)). Als u de isolatie tussen regelwerk plaatst, breng dan minstens 6 cm extra isolatie aan.

Hoogstwaarschijnlijk renoveert u uw muren maar één keer grondig. isoleer daarom meteen maximaal. De energiedoelstelling van 0,24 W/(m<sup>2</sup>K) vormt de basis, maar u kunt altijd streven naar beter.

### ! Pas op!

- De warmteverliezen worden niet alleen beperkt door goed te isoleren, maar ook door luchtlekken te vermijden. Besteed voldoende aandacht aan het luchtdicht aansluiten van de muurisolatie op vensters en deuren, de vloer en het dak.
- Door het isoleren van de muren gaat de luchtdichtheid van uw eenheid er op vooruit en kan de luchtverversing niet meer gebeuren via spleten en kieren. Voorzie dus een ventilatiesysteem om uw eenheid te ventileren. Dat is niet enkel essentieel om vochtproblemen te vermijden, maar ook voor uw gezondheid en uw comfort.

Laat u bijstaan door een architect, aannemer of vakman voor deskundig advies en een goede uitvoering van de werken.

## Methodes om buitenmuren te isoleren

Er bestaan een aantal methodes om muren te isoleren. U kunt die methodes combineren om de energiedoelstelling van 0,24 W/(m<sup>2</sup>K) te halen.

### Muren aan de buitenkant isoleren

Dat kan door een extra buitenmuur met een geïsoleerde spouw op te trekken of door isolatiemateriaal aan te brengen met daarop een bepleistering of een nieuwe gevelbekleding.

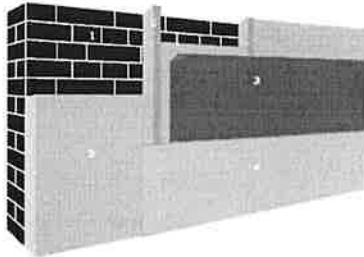

1. Buitenmuur | 2. Isolatie | 3. Vochtscherm | 4. Afwerkingslaag | 5. Stijl- en regelwerk (optioneel)



- Bouwfysisch veruit de beste oplossing.
- Koudebruggen worden weggewerkt.
- Nieuw uitzicht van de eenheid.



- Vrij dure oplossing.
- Niet toepasbaar bij beschermde of siergevels.
- Soms is een stedenbouwkundige vergunning vereist.

#### ! Denk vooruit!

- Nadien uw dak isoleren? Zorg nu al dat de dakisolatie zal kunnen aansluiten op de muurisolatie.
- Vernieuw eerst vensters en deuren (indien nodig), zodat de buitenisolatie hierop kan aansluiten.
- Hou nu al rekening met later te plaatsen zonwering.

### Muren aan de binnenkant isoleren

Isolatieplaten kunnen rechtstreeks op de bestaande muur bevestigd worden of een structuur in hout of metaal kan opgevuld worden met isolatie ('voorzetswandsysteem'). Binnenisolatie is een delicaat werk. Vraag advies aan een vakman of laat het uitvoeren door een gecertificeerd aannemer.

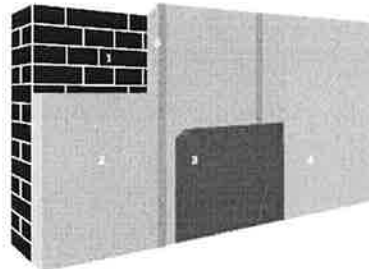

1. Buitengevel | 2. Isolatie | 3. Dampscherm | 4. Binnenafwerking | 5. Stijl- en regelwerk (optioneel)



- Relatief eenvoudig zelf uit te voeren.
- Geen invloed op het uitzicht van de eenheid.



- Bouwfysisch de meest delicate oplossing.
- De binnenruimte verkleint en stopcontacten, leidingen en radiatoren moeten worden verplaatst.

#### ! Denk vooruit!

- Vernieuw eerst vensters en deuren (indien nodig), zodat de binnenisolatie hierop kan aansluiten.
- Breng eventueel wandverstevingen aan om later kaders en kasten te kunnen ophangen.

## Technische fiche van de muren

De energiedeskundige heeft de onderstaande gegevens ingevoerd. Bezorg die gegevens aan uw vakman.

Beschrijving	Oriëntatie	Netto-oppervlakte (m <sup>2</sup> )	Diepte onder maaiveld (m)	U-waarde bekend (W/(m <sup>2</sup> K))	R-waarde bekend (m <sup>2</sup> K/W)	Isolatie	Ref.jaar renovatie	Luchtlaag	Muurtype	Berekende U-waarde (W/(m <sup>2</sup> K))
<b>Buitenmuur</b>										
<b>Voorgevel</b>										
• VG1	W	47	-	-	-	isolatie onbekend	-	onbekend	a	2,33
<b>Achtergevel</b>										
• AG1	O	66	-	-	-	isolatie onbekend	-	onbekend	a	2,33
<b>Rechtergevel</b>										
• RG2	Z	5,1	-	-	-	isolatie onbekend	-	onbekend	a	2,33
<b>Linkergevel</b>										
• LG2	N	16,5	-	-	-	isolatie onbekend	-	onbekend	a	2,33
<b>Muur in contact met verwarmde ruimte</b>										
<b>Rechtergevel</b>										
RG1	Z	176	-	-	-	isolatie onbekend	-	onbekend	a	1,92
<b>Linkergevel</b>										
LG1	N	165	-	-	-	isolatie onbekend	-	onbekend	a	1,92

### Legende

a muur niet in isolerende snelbouwsteen of cellenbeton



## Vloeren



### Vloer op volle grond

106 m<sup>2</sup> van de vloer op volle grond is vermoedelijk niet geïsoleerd.

Plaats isolatie in de vloer.

Bij de isolatie van uw vloeren kunt u het best streven naar een U-waarde van maximaal 0,24 W/(m<sup>2</sup>K). Bij een vloer boven een kelder komt dat overeen met een isolatielaag van ongeveer 10 cm minerale wol ( $\lambda_a = 0,040$  W/(mK)) of 7 cm gespoten PUR of PIR ( $\lambda_a = 0,030$  W/(mK)). Omdat de warmteverliezen naar de grond beperkt zijn, hoeft de isolatielaag in vloeren op volle grond iets minder dik te zijn.

Hoogstwaarschijnlijk renoveert u uw vloer(en) maar één keer grondig. Isoleer daarom meteen maximaal. De energiedoelstelling van 0,24 W/(m<sup>2</sup>K) vormt de basis, maar u kunt altijd streven naar beter.

### Een vloer op volle grond isoleren

Om het niveau van uw vloer te kunnen behouden wordt de vloerbedekking, dekvloer en draagvloer afgebroken en wordt de nodige grond uitgegraven. Let daarbij wel op dat uw funderingen diep genoeg zitten. De isolatie wordt op een nieuwe betonplaat aangebracht en afgewerkt met een nieuwe dekvloer en nieuwe vloerbedekking.

Als het geen probleem is dat uw vloer verhoogt, dan is enkel de afbraak van de dekvloer en de vloerbedekking nodig. De isolatie wordt dan op de behouden draagvloer aangebracht en afgewerkt met een nieuwe dekvloer en vloerbedekking. Controleer hierbij altijd of de draagkracht van uw bestaande vloer voldoende groot is.

### ! Denk vooruit!

- Nadien uw muren isoleren? Zorg nu al dat de muurisolatie zal kunnen aansluiten op de vloerisolatie. Zo vermijdt u koudebruggen.
- Nadien uw installatie voor ruimteverwarming vervangen? Overweeg dan nu al om vloerverwarming te plaatsen.
- Denk bij de renovatie van uw vloer al aan de installaties die u later wilt aanpassen. Plaats eventueel wachtbuizen voor technieken (bv. elektriciteitsleidingen) die u later nog wilt toevoegen.

### ! Pas op!

- Door het isoleren van de vloer is het mogelijk dat de luchtdichtheid van uw eenheid er sterk op vooruit gaat. De luchtverversing kan dan niet meer gebeuren via spleten en kieren. Voorzie dus een ventilatiesysteem om uw eenheid te ventileren. Dat is niet enkel essentieel om vochtproblemen te vermijden, maar ook voor uw gezondheid en uw comfort.

Laat u bijstaan door een architect, aannemer of vakman voor deskundig advies en een goede uitvoering van de werken.

## Technische fiche van de vloeren

De energiedeskundige heeft de onderstaande gegevens ingevoerd. Bezorg die gegevens aan uw vakman.

Beschrijving	Netto-oppervlakte (m <sup>2</sup> )	Diepte onder maaiveld (m)	Perimeter (m)	U-waarde bekend (W/(m <sup>2</sup> K))	R-waarde bekend (m <sup>2</sup> K/W)	Isolatie	Ref.jaar renovatie	Vloerverwarming	Luchtlaag	Vloertype	Berekende U-waarde (W/(m <sup>2</sup> K))
Vloer op volle grond											
VL1	106	-	47	-	-	isolatie onbekend	-	-	onbekend	a	0,71

### Legende

a vloer niet in cellenbeton

## Ruimteverwarming



### Verwarming

62% van de eenheid wordt elektrisch verwarmd. In 38% van de eenheid is alleen een afgiftesysteem aanwezig.

Vervang deze inefficiënte opwekker(s) door een lucht/water of bodem/water warmtepomp of (tijdelijk) door een condenserende ketel. Koppel ook de ruimtes die momenteel nog niet verwarmd worden eraan.



Een condenserende ketel heeft een iets slechter rendement. Gemiddeld gezien zal uw energiescore met een condenserende ketel, na uitvoering van alle aanbevelingen, een 20-tal kWh/(m<sup>2</sup>jaar) hoger liggen dan met een warmtepomp.

Bij de renovatie van uw verwarmingsinstallatie kunt u het best kiezen voor een energiezuinig systeem. Gebruik zo veel mogelijk hernieuwbare energiebronnen.

### Warmte opwekken op een energie-efficiënte manier

Bij uw renovatie kunt u het best kiezen voor een centraal toestel met een zo hoog mogelijk rendement en zo laag mogelijke werkingstemperatuur, zoals een warmtepomp of een condenserende ketel. Voorzie in een optimale centrale regeling, zoals een kamerthermostaat in combinatie met een buitenvoeler. Gebruik zo veel mogelijk hernieuwbare energiebronnen, zodat de zon, de lucht, de bodem of het water uw verwarmingsfactuur betalen. Andere opties zijn een warmtenet of een micro-warmte-krachtkoppeling.

### Warmtepomp

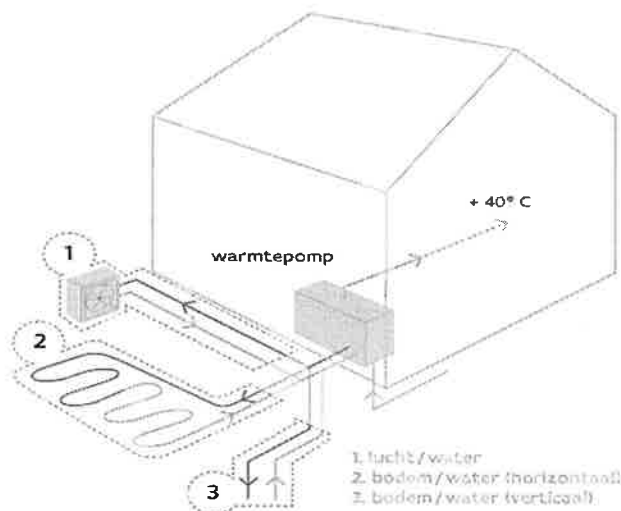

Als uw eenheid al goed geïsoleerd is en als u beschikt over oppervlakteverwarming of voldoende grote radiatoren, dan kunt u de plaatsing van een warmtepomp overwegen. Bij uw renovatie kunt u het best kiezen voor een systeem met een seizoensprestatiefactor (SPF) van 4 of hoger.

Een warmtepomp brengt warmte uit de omgeving (lucht, water of bodem) op voldoende hoge temperatuur. 65% à 80% van de energie die de warmtepomp levert, wordt gewonnen uit de omgeving. Zo verbruikt een warmtepompinstallatie minder energie en stoot ze minder CO<sub>2</sub> uit dan een klassiek verwarmingssysteem.

### Condenserende ketel

Condenserende ketels hebben een nominaal rendement van meer dan 100% omdat ze de warmte in de waterdamp van de afgevoerde rookgassen recupereren.

Minder positief is dat condenserende ketels vaak werken op gas of stookolie. Dat zijn fossiele brandstoffen waarvan u het gebruik het best zo veel mogelijk kunt beperken. Overweeg daarom de combinatie van een condenserende ketel met een zonneboilerinstallatie met zonnecollectoren of de koppeling van een condenserende ketel aan een warmtepomp (=hybride warmtepomp).

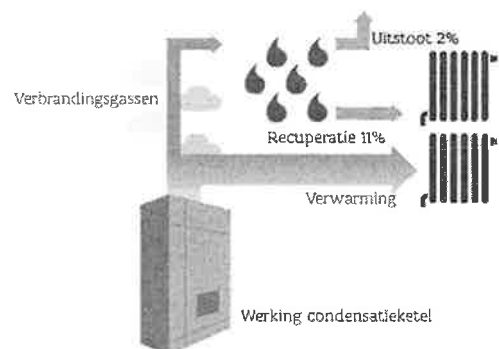

## (Micro-)warmte-krachtkoppeling

Een (micro-)warmte-krachtkoppeling is een toestel dat tegelijk elektriciteit en warmte opwekt met één enkele (fossiele) brandstof. U kunt het best met een vakman bekijken of uw eenheid geschikt is voor dit soort toestel.

## Warmtenet

Als in uw stad of gemeente al warmtenetten beschikbaar zijn of als er plannen zijn om ze in de toekomst aan te leggen, overweeg dan om op die warmtenetten aan te sluiten of om nu al de nodige aansluitingsmogelijkheden te voorzien.

### ! Denk vooruit!

- Hou bij de keuze van uw verwarmingstoestel altijd rekening met de warmtevraag in de nog niet-verwarmde ruimtes.
- Vervangt u eerst uw verwarmingstoestel en gaat u dan pas isoleren? Kies in samenspraak met een vakman voor een toestel met een vermogen dat zoveel mogelijk is afgestemd op de toekomstige, en niet op de huidige, situatie. Indien het vermogen te groot is voor de gerenoveerde toestand, zal uw nieuw toestel na de renovatie aan een verminderd rendement werken.
- Overweegt u een warmtepomp? Zorg dan eerst dat uw eenheid voldoende goed geïsoleerd is. Zo kan de warmtepomp op een lage temperatuur werken en werkt ze het meest efficiënt. Ook zijn er bij een bodemwarmtepomp dan minder grondboringen nodig, hetgeen de prijs kan drukken.

### ! Pas op!

- Kiest u voor gefaseerd renoveren? Na bepaalde renovatiemaatregelen zult u minder hoeven te verwarmen. Hou er nu al rekening mee als u een verwarmingsopties kiest.
- Let op dat u de kamerthermostaat niet plaatst tegen een buitengevel, naast een verwarmingselement of op een plaats waar veel tocht is. De regeling van uw verwarming werkt dan niet goed.

Laat u bijstaan door een architect, aannemer of vakman voor deskundig advies en een goede uitvoering van de werken.

## Technische fiche van de ruimteverwarming

De energiedeskundige heeft de onderstaande gegevens ingevoerd. Bezorg die gegevens aan uw vakman.

### Installaties met één opwekker

	RV1	RV2
	⊗	⊗
<b>Omschrijving</b>	-	-
<b>Type verwarming</b>	centraal	onvolledig (enkel afgifte)
<b>Aandeel in volume (%)</b>	62%	38%
<b>Installatierendement (%)</b>	73%	88% (fictief)
<b>Aantal opwekkers</b>	1	0
<b>Opwekking</b>		
	⊗	-
<b>Type opwekker</b>	individueel	-
<b>Energiedrager</b>	elektriciteit	-
<b>Soort opwekker(s)</b>	elektrische weerstandsverwarming	-
<b>Bron/afgiftemedium</b>	-	-
<b>Vermogen (kW)</b>	-	-
<b>Elektrisch vermogen WKK (kW)</b>	-	-
<b>Aantal (woon)eenheden</b>	-	-
<b>Rendement</b>	-	-
<b>Referentiejaar fabricage</b>	-	-
<b>Labels</b>	-	-
<b>Locatie</b>	-	-
<b>Distributie</b>		
<b>Externe stookplaats</b>	nee	-
<b>Ongeïsoleerde leidingen (m)</b>	lengte onbekend	-
<b>Ongeïsoleerde combilus (m)</b>	-	-
<b>Aantal (woon)eenheden op combilus</b>	-	-
<b>Afgifte &amp; regeling</b>		
<b>Type afgifte</b>	luchtverwarming	radiatoren/convectoren
<b>Regeling</b>	kamerthermostaat	manuele radiatorkranen

# Verlichting





Proficiat! 100% van de gebouweenheid beschikt over efficiënte verlichtingstoestellen.

## Technische fiche van de verlichtingsinstallaties

De energiedeskundige heeft de onderstaande gegevens ingevoerd. Bezorg die gegevens aan uw vakman.

	Z1
	✓
Aandeel in oppervlak (%)	100%
Lichtbron en regeling	
Type lichtbron	LED-verlichting
Geïnstalleerd vermogen (W)	-
Aan- of afwezigheidsregeling	Geen of onbekend type
Daglichtregeling	Geen of onbekend type

## Installaties voor zonne-energie

	<p><b>Zonneboiler</b> Er is geen zonneboiler aanwezig.</p>	<p>Onderzoek de mogelijkheid om een zonneboiler te plaatsen. Raadpleeg hiervoor de zonnekaart of vraag raad aan een vakman.</p>
	<p><b>Zonnepanelen</b> Er zijn geen zonnepanelen aanwezig.</p>	<p>Onderzoek de mogelijkheid om zonnepanelen te plaatsen. Raadpleeg hiervoor de zonnekaart of vraag raad aan een vakman.</p>

De zonnekaart berekent automatisch het zonnepotentieel voor uw gebouw en geeft een indicatie van het aantal zonnepanelen of zonnecollectoren dat u op het dak zou kunnen plaatsen.

Let op: de zonnekaart gaat uit van het elektriciteits- en watergebruik van een standaardgezin. Hou er bij de bepaling van de grootte van de te plaatsen installatie rekening mee dat het elektriciteits- en watergebruik van uw gebouw kan afwijken.

Voor meer informatie over de berekening van het zonnepotentieel kunt u terecht op de zonnekaart via [www.vlaanderen.be](http://www.vlaanderen.be).

### Zonnepanelen

Zonnepanelen (ook wel fotovoltaïsche panelen of PV-panelen genoemd) zetten de energie van de zon om in elektriciteit.

Bij de bepaling van het aantal te plaatsen zonnepanelen kunt u ervoor kiezen om alleen uw eigen elektriciteitsverbruik te dekken of om meteen het volledige beschikbare dakoppervlak te benutten.

Om de zonnepanelen optimaal te laten renderen, plaatst u ze tussen oostelijke en westelijke richting onder een hoek van 20° tot 60°.



### Zonneboiler

Zonnecollectoren zetten de energie van de zon om in warmte. Een zonneboilerinstallatie bestaat uit zonnecollectoren op het dak en een opslagvat voor warm water. Een zonneboiler verwarmt een deel van het sanitair warm water met gratis zonnewarmte. Als de installatie voldoende groot is, kan ze ook in een deel van uw behoefte voor ruimteverwarming voorzien. Hou er wel rekening mee dat een zonnecollector het hoogste rendement behaalt in de zomer. Het rendement in de winter ligt beduidend lager.

Om de zonnecollectoren optimaal te laten renderen, plaatst u ze tussen oostelijke en westelijke richting onder een hoek van 20° tot 60°.



### ! Denk vooruit!

- Zorg ervoor dat het dak waarop u de zonnepanelen of zonnecollectoren plaatst, goed is geïsoleerd. Als de installaties geplaatst zijn, kunt u het dak alleen nog aan de onderkant isoleren.
- De groenste én de goedkoopste stroom is de stroom die u niet verbruikt. Probeer daarom eerst overbodig elektriciteitsverbruik te vermijden door bijvoorbeeld het sluimerverbruik te verminderen.
- Beperk het gebruik van sanitair warm water.

 **Pas op!**

- Schaduw van gebouwen, bomen en schoorstenen vermindert de opbrengst van zonnepanelen en zonnecollectoren.
- Informeer bij uw gemeentebestuur of u een bouwvergunning moet aanvragen voor de plaatsing van zonnepanelen of zonnecollectoren.

Laat u bijstaan door een architect, aannemer of vakman voor deskundig advies en een goede uitvoering van de werken.

### Technische fiche van de installaties op zonne-energie

Geen installaties op zonne-energie aanwezig.



## Overige installaties

### Sanitair warm water



De eenheid beschikt niet over een zonneboiler. Overweeg de plaatsing van een zonneboiler of warmtepompboiler. Daarmee kunt u energie besparen.

Bestemming	SWW1	SWW2
	keukenaanrecht	bad/douche
<b>Opwekking</b>		
Soort	individueel	individueel
Gekoppeld aan ruimteverwarming	neen	neen
Energiedrager	elektriciteit	elektriciteit
Type toestel	elektrische weerstandsverwarming	elektrische weerstandsverwarming
Referentiejaar fabricage	-	-
Energielabel	-	-
<b>Opslag</b>		
Aantal voorraadvaten	0	0
Aantal (woon)eenheden	-	-
Volume (l)	-	-
Omtrek (m)	-	-
Hoogte (m)	-	-
Isolatie	-	-
Label	-	-
<b>Opwekker en voorraadvat één geheel</b>		
<b>Distributie</b>		
Type leidingen	gewone leidingen	gewone leidingen
Lengte leidingen (m)	≤ 5m	≤ 5m
Isolatie leidingen	-	-
Aantal (woon)eenheden op leidingen	-	-

### Ventilatie



De eenheid beschikt over een systeem met mechanische toe- en afvoer maar zonder warmteterugwinning. Bekijk of warmteterugwinning mogelijk is. Zo kunt u warmte recupereren uit de afgevoerde lucht en bespaart u energie. Bekijk ook of vraagsturing mogelijk is. Bij vraagsturing wordt er lucht toe- en afgevoerd als dat nodig is. Zo bespaart u energie.

Type ventilatie	mechanische toevoer en afvoer
Rendement warmteterugwinning (%)	-
Referentiejaar fabricage	-
M-factor	-
Reductiefactor regeling	-
Type regeling	-
Bypass	-

### Koeling



Op dit moment heeft de eenheid weinig kans op oververhitting. Nadat de eenheid geïsoleerd is, wordt het echter belangrijk om tijdens de zomer de warmte buiten te houden. Hou daarom bij de renovatie al rekening met de plaatsing van buitenzonwering. Vermijd het gebruik van de aanwezige koelinstallatie, want die verbruikt veel energie.

	<b>K1</b>
Type actieve koeling	aanwezig
Aandeel in volume (%)	9%
Installatierendement (%)	291%
<b>Opwekking</b>	
Soort opwekker(s)	lucht/lucht
Rendement	-
Referentiejaar fabricage	-
Labels	-
Naam koelmiddel	onbekend
GWP-waarde	-
Ozonlaagafbrekende stoffen	onbekend
Koelmiddelinhoud (kg)	-
<b>Afgifte</b>	
Type afgiftesysteem	luchtkoeling

