

Energieprestatiecertificaat

Residentieële eenheid



Gemeentestraat 2 bus 2, 2300 Turnhout

appartement

certificaatnummer: 20220502-0002595200-RES-1

Energie label

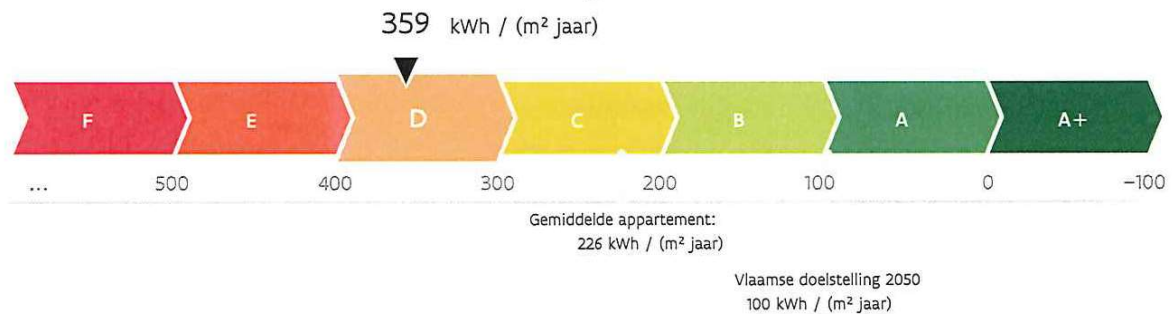

De energiescore en het energielabel van dit appartement zijn bepaald via een theoretische berekening op basis van de bestaande toestand van het gebouw. Er wordt geen rekening gehouden met het gedrag en het werkelijke energieverbruik van de (vorige) bewoners. Hoe lager de energiescore, hoe beter.

Verklaring van de energiedeskundige

Ik verklaar dat alle gegevens op dit certificaat overeenstemmen met de door de Vlaamse overheid vastgelegde werkwijze.

Datum: 02-05-2022

Handtekening:

nathan dierickx

Nathan Dierickx
Vastgoedexperts
EP19050

Dit certificaat is geldig tot en met 2 mei 2032.

Huidige staat van het appartement

Om met uw appartement te voldoen aan de energiedoelstelling, zijn er twee mogelijke pistes:

1 Inzetten op isolatie en verwarming

U isoleert elk deel van uw appartement tot de doelstelling én u voorziet een energie-efficiënte verwarmingsinstallatie (warmtepomp, condenserende ketel, (micro-)WKK, efficiënt warmtenet of decentrale toestellen met een totaal maximaal vermogen van 15 W/m²).

OF

2 Energielabel van het appartement

U behaalt een energielabel A voor uw appartement (= energiescore van maximaal 100 kWh/(m² jaar)). U kiest op welke manier u dat doet: isoleren, efficiënt verwarmen, efficiënt ventileren, zonne-energie, hernieuwbare energie ...

Muren

U = 2,33 W/(m²K) *

Doelstelling
0,24 W/(m²K)

Vensters (beglazing en profiel)

U = 4,28 W/(m²K) *

Doelstelling
1,5 W/(m²K)

Beglazing

U = 4,67 W/(m²K) *

Doelstelling
1 W/(m²K)

Deuren, poorten en panelen

U = 3,64 W/(m²K) *

Doelstelling
2 W/(m²K)

Verwarming

- Centrale verwarming met condenserende ketel

Uw energielabel:

359 kWh/(m² jaar)

D

Doelstelling:

100 kWh/(m² jaar)

A

⊗ Het appartement voldoet niet aan de energiedoelstelling 2050



Sanitair warm water

Aanwezig



Ventilatie

Mechanische afvoer



Zonne-energie

Geen zonneboiler of zonnepanelen aanwezig



Koeling en zomercomfort

Kans op oververhitting



Luchtdichtheid







Niet bekend

* De U-waarde beschrijft de isolatiewaarde van daken, muren, vloeren, vensters ... Hoe lager de U-waarde, hoe beter het constructiedeel isoleert.

Overzicht aanbevelingen

In deze tabel vindt u aanbevelingen om uw appartement energiezuiniger te maken. De aanbevelingen zijn gebaseerd op piste 1. Kunt u ze niet allemaal uitvoeren, dan helpen ze u ook om via piste 2 de doelstelling te halen. Vraag advies aan een specialist voordat u met de renovatiewerken start.

De volgorde in deze tabel is automatisch bepaald en is niet noodzakelijk de juiste volgorde om aan de slag te gaan. Het is louter een eerste indicatie op basis van de energieprestatie.

	HUIDIGE SITUATIE	AANBEVELING
	Vensters 23 m ² van de vensters heeft enkele beglazing. Dat is niet energiezuinig. Ook de raamprofielen zijn thermisch weinig performant.	Vervang de vensters door nieuwe vensters met hoogrendementsbeglazing en energieperformante raamprofielen.
	Muur 64 m ² van de muren is vermoedelijk niet geïsoleerd.	Plaats isolatie aan de binnenkant van de muur of plaats isolatie aan de buitenkant van de muur.
	Deuren en poorten 2,4 m ² van de deuren of poorten is onvoldoende geïsoleerd.	Vervang de weinig energiezuinige deuren of poorten door een energiezuinig alternatief met sterk isolerende profielen.
	Zonneboiler Er is geen zonneboiler aanwezig.	Onderzoek de mogelijkheid om een zonneboiler te plaatsen. Raadpleeg hiervoor de zonnekaart of vraag raad aan een vakman.
	Zonnepanelen Er zijn geen zonnepanelen aanwezig.	Onderzoek de mogelijkheid om zonnepanelen te plaatsen. Raadpleeg hiervoor de zonnekaart of vraag raad aan een vakman.
	Vensters 7,9 m ² van de vensters heeft hoogrendementsbeglazing (geplaatst na 2000). Dat is redelijk energiezuinig. Zowel de beglazing als de raamprofielen voldoen echter nog niet aan de energiedoelstelling.	Als u de vensters of beglazing vervangt, zorg dan dat deze voldoen aan de energiedoelstelling.
	Proficiat! De verwarmingsinstallatie met condenserende ketel voldoet aan de energiedoelstelling.	

● Energetisch helemaal niet in orde
 ● Energetisch niet in orde
 ● Zonne-energie
 ● Energetisch redelijk in orde
 ● Energetisch helemaal in orde

Energie label na uitvoering van de aanbevelingen

Als u beslist om uw appartement stapsgewijs te renoveren in de hierboven gesuggereerde volgorde, geeft de onderstaande energieschaal een overzicht van waar uw appartement zich na elke stap zal bevinden op de energieschaal. Verandert u de volgorde, dan verandert ook de impact van elke maatregel. Dat kan hier niet weergegeven worden. Bij de plaatsing van een installatie op zonne-energie zal het energie label nog verder verbeteren.



Aandachtspunten

Hou rekening met de volgende aspecten als u uw appartement energiezuinig en comfortabeler wilt maken.



Luchtdichtheid: De luchtdichtheid van uw appartement is niet gemeten. Een goede luchtdichtheid is nodig om de warmte niet via spleten en kieren te laten ontsnappen. Let er bij de renovatie op dat de werken luchtdicht uitgevoerd worden. U kunt nadien de luchtdichtheid laten meten om eventueel overblijvende lekken op te sporen en uw energie label mogelijk nog te verbeteren.



Ventilatie: Uw appartement beschikt over een systeem met mechanische afvoer. Bekijk of vraagsturing mogelijk is. Bij vraagsturing wordt er lucht toe- en afgevoerd als dat nodig is. Zo bespaart u energie.



Koeling en zomercomfort: Uw appartement heeft kans op oververhitting. Overweeg buitenzonwering om de zon zoveel mogelijk buiten te houden tijdens de zomer. Vermijd de plaatsing van een koelinstallatie, want die verbruikt veel energie.



Sanitair warm water: Uw appartement beschikt niet over een zonneboiler. Overweeg de plaatsing van een zonneboiler of warmtepompboiler. Daarmee kunt u energie besparen.



Renovatie gebouw

Bij een gebouw met meerdere (woon)eenheden zal de energetische renovatie vooral betrekking hebben op de gemeenschappelijke delen, zoals de daken, vloeren, buitenmuren en de collectieve installaties. U moet mogelijks samen met de mede-eigenaars beslissen over de renovatie van de gemeenschappelijke delen. Dergelijke renovatie kadert best in een totaalaanpak.

Let op!

De aanbevelingen, aandachtspunten en eventuele prijsindicaties op het energieprestatiecertificaat worden standaard gegeneerd op de wijze die de Vlaamse overheid heeft vastgelegd. Laat u bijstaan door een specialist om op basis van de aanbevelingen en aandachtspunten een concreet renovatieplan op te stellen. De energiedeskundige is niet aansprakelijk voor de eventuele schade die ontstaat bij het uitvoeren van de standaard gegeneerde aanbevelingen of aandachtspunten.

Meer informatie?

- Voor meer informatie over het energieprestatiecertificaat, gebruiksgedrag, woningkwaliteit ... kunt u terecht op www.energiesparen.be.
- Meer informatie over uw appartement vindt u op uw persoonlijke woningpas. Surf naar woningpas.vlaanderen.be om uw woningpas te bekijken.
- Meer informatie over beter renoveren vindt u op www.energiesparen.be/ikbenoveer.

Gegevens energiedeskundige:

Nathan Dierickx
Vastgoedexperts
2275 Lille
EP19050

Premies

Informatie over energiewinsten, subsidies of andere financiële voordelen vindt u op www.energiesparen.be.

Energieprestatiecertificaat (EPC) in detail

Elk gebouw bestaat uit verschillende onderdelen die met elkaar verbonden zijn. Als u renoveert, kunt u het best al rekening houden met de werken die u later nog gaat uitvoeren.

Dit deel van het energieprestatiecertificaat gaat dieper in op de aanbevelingen van uw appartement. Samen met uw architect of andere vakman kunt u op basis hiervan een renovatieplan opstellen.

Inhoudstafel

Daken	8
Vensters en deuren	9
Muren	12
Vloeren	15
Ruimteverwarming	16
Installaties voor zonne-energie	17
Overige installaties	19
Bewijsstukken gebruikt in dit EPC	20

10 goede redenen om nu al te BENOveren

BENOveren is BETER reNOveren dan gebruikelijk is, met hogere ambities op het vlak van energieprestaties, goed gepland en met deskundig advies, zodat ook latere renovatiestappen haalbaar blijven (zie ook www.energiesparen.be/ikbenoveer). Een geBENOveerd appartement biedt veel voordelen:

-  1. Een lagere energiefactuur
-  2. Meer comfort
-  3. Een gezonder binnenklimaat
-  4. Esthetische meerwaarde
-  5. Financiële meerwaarde
-  6. Nodig voor ons klimaat
-  7. Uw appartement is klaar voor uw oude dag
-  8. Minder onderhoud
-  9. Vandaag al haalbaar
-  10. De overheid betaalt mee

Renoveren of slopen: let op voor asbest!

Asbest is een schadelijke stof die nog regelmatig aanwezig is in gebouwen. In veel gevallen kunnen asbesttoepassingen op een eenvoudige en vooral veilige manier verwijderd worden. Deze werken en eventuele bijhorende kosten zijn niet inbegrepen in het EPC. Voor meer informatie over (het herkennen van) asbest en asbestverwijdering kunt u terecht op www.ovam.be.

Hoe wordt het EPC opgemaakt?

De eigenschappen van uw appartement zijn door de energiedeskundige ingevoerd in software die door de Vlaamse overheid is opgelegd. De energiedeskundige mag zich alleen baseren op zijn vaststellingen tijdens het plaatsbezoek en op bewijsstukken die voldoen aan de voorwaarden die de Vlaamse overheid heeft opgelegd. Op basis van de invoergegevens berekent de software het energielabel en genereert automatisch aanbevelingen en eventueel ook prijsindicaties. Bij onbekende invoergegevens gaat de software uit van veronderstellingen, onder meer op basis van het (ver)bouw- of fabricagejaar. Om zeker te zijn van de werkelijke samenstelling van uw muur, dak of vloer kunt u ervoor kiezen om verder (destructief) onderzoek uit te voeren (losschroeven stopcontact, gaatje boren in een voeg, binnenafwerking tijdelijk verwijderen ...).

Voor meer informatie over de werkwijze, de bewijsstukken en de voorwaarden kunt u terecht op www.energiesparen.be.

De bewijsstukken die gebruikt zijn voor dit EPC, kan u terugvinden op pagina 20.

Energiedoelstelling 2050

De energiedoelstelling van de Vlaamse Regering is om tegen 2050 alle woningen en appartementen in Vlaanderen minstens even energiezuinig te maken als een energetisch performante nieuwbouwwoning van 2017.

Ten tijde van de opmaak van dit EPC is het nog niet verplicht om aan die energiedoelstelling te voldoen. Denk echter vooruit! Hou nu al zo veel mogelijk rekening met die energiedoelstelling en streef zelfs naar beter.

Algemene gegevens

Gebouw id / Gebouweenheid id	11167089 / 11168923
Datum plaatsbezoek	02/05/2022
Referentiejaar bouw	Onbekend
Beschermd volume (m ³)	305
Ruimten niet opgenomen in het beschermd volume	Geen
Bruikbare vloeroppervlakte (m ²)	79
Verliesoppervlakte (m ²)	97
Infiltratiedebiet (m ³ /(m ² h))	Onbekend
Thermische massa	Half zwaar/matig zwaar
Open haard(en) voor hout aanwezig	Neen
Niet-residentiële bestemming	Geen
Ligging van de eenheid in het gebouw	1e verdieping
Berekende energiescore (kWh/(m ² jaar))	359
Karakteristiek jaarlijks primair energieverbruik (kWh/jaar)	28.327
CO ₂ -emissie (kg/jaar)	5.635
Indicatief S-peil	118
Gemiddelde U-waarde gebouwschil (W/(m ² K))	2,98
Gemiddeld installatierendement verwarming (%)	77

Verklarende woordenlijst

beschermd volume	Het volume van alle ruimten die men wenst te beschermen tegen warmteverlies naar buiten, de grond en aangrenzende onverwarmde ruimten.
bruikbare vloeroppervlakte	De vloeroppervlakte binnen het beschermd volume die beloopbaar en toegankelijk is.
U-waarde	De U-waarde beschrijft de isolatiewaarde van daken, muren, vensters ... Hoe lager de U-waarde, hoe beter de constructie isoleert.
R-waarde	De warmteweerstand van een materiaal laag. Hoe groter de R-waarde, hoe beter de materiaal laag isoleert.
lambdawaarde	De warmtegeleidbaarheid van een materiaal. Hoe lager de lambdawaarde, hoe beter het materiaal isoleert.
karakteristiek jaarlijks primair energieverbruik	De berekende hoeveelheid primaire energie die gedurende één jaar nodig is voor de verwarming, de aanmaak van sanitair warm water, de ventilatie en de koeling van een appartement. Eventuele bijdragen van zonneboilers en zonnepanelen worden in mindering gebracht.
berekende energiescore	Een maat voor de totale energieprestatie van een appartement. De berekende energiescore is gelijk aan het karakteristiek jaarlijks primair energieverbruik, gedeeld door de bruikbare vloeroppervlakte.
S-peil	Een maat voor de energieprestatie van de gebouwschil van een appartement. Het S-peil houdt rekening met de isolatie, de luchtdichtheid, de oriëntatie, de zonnewinsten en de vormefficiëntie. Hoe lager het S-peil, hoe energie-efficiënter de gebouwschil.

Daken

Technische fiche daken

De energiedeskundige heeft de onderstaande gegevens ingevoerd. Bezorg die gegevens aan uw vakman.

Beschrijving	Oriëntatie	Netto-oppervlakte (m ²)	U-waarde bekend (W/(m ² K))	R-waarde bekend (m ² K/W)	Isolatie	Ref.jaar renovatie	R-waarde isolatie bekend (m ² K/W)	Luchtdikte	Daktype	Berekende U-waarde (W/(m ² K))
Plafond onder verwarmde ruimte										
Pf1	-	79	-	-	isolatie onbekend	-	-	onbekend	a	2,86

Legende

a dak niet in riet of cellenbeton

Vensters en deuren

	<p>Vensters 23 m² van de vensters heeft enkele beglazing. Dat is niet energiezuinig. Ook de raamprofielen zijn thermisch weinig performant.</p>	<p>Vervang de vensters door nieuwe vensters met hoogrendementsbeglazing en energieperformante raamprofielen.</p>
	<p>Deuren en poorten 2,4 m² van de deuren of poorten is onvoldoende geïsoleerd.</p>	<p>Vervang de weinig energiezuinige deuren of poorten door een energiezuinig alternatief met sterk isolerende profielen.</p>
	<p>Vensters 7,9 m² van de vensters heeft hoogrendementsbeglazing (geplaatst na 2000). Dat is redelijk energiezuinig. Zowel de beglazing als de raamprofielen voldoen echter nog niet aan de energiedoelstelling.</p>	<p>Als u de vensters of beglazing vervangt, zorg dan dat deze voldoen aan de energiedoelstelling.</p>

De kwaliteit van zowel de beglazing als de profielen bepaalt de energieprestatie van uw vensters. Kies altijd voor dubbele hoogrendementsbeglazing of drievoudige beglazing met een U-waarde van maximaal 1,0 W/(m²K). Bij de renovatie van vensters kunt u het best streven naar een U-waarde van maximaal 1,5 W/(m²K) voor de vensters (glas + profielen). Naast de vensters in de gevel verdienen ook dakvlakvensters, koepels, lichtstraten, polycarbonaatplaten en glasbouwstenen de nodige aandacht.

Bij de vervanging van uw deuren, poorten of panelen kunt u het best streven naar een U-waarde van maximaal 2 W/(m²K). Kies daarom voor een deur of poort met sterk isolerende profielen en panelen. Als de deur glas bevat, kunt u het best kiezen voor dubbele hoogrendementsbeglazing of drievoudige beglazing met een U-waarde van maximaal 1,0 W/(m²K).

Hoogstwaarschijnlijk vervangt u uw buitenschrijnwerk maar één keer. Kies daarom meteen voor de meest energie-efficiënte oplossing.

⚠ Denk vooruit!

- Vervangt u eerst uw buitenschrijnwerk en isoleert u pas nadien uw gevels? Zorg er nu al voor dat de buitenmuurisolatie zonder koudebruggen op de profielen van uw vensters en deuren zal kunnen aansluiten. Zo vermijdt u condensatie en schimmelvorming in uw appartement.
- Bent u van plan om ventilatie te plaatsen met natuurlijke toevoer, eventueel in combinatie met mechanische afvoer? Bouw dan nu al ventilatieroosters in de vensters in.
- Bent u van plan geautomatiseerde buitenzonwering te plaatsen? Breng dan nu al de nodige bekabeling aan.

Vensters vervangen

Het venster (glas + profielen) in zijn geheel vervangen is op energetisch vlak de beste oplossing. Als het om bepaalde redenen (esthetisch, bouwkundige regelgeving ...) niet mogelijk of gewenst is om het volledige venster te vervangen, vervang dan minstens het glas of plaats een dubbel raam of voorzetglas. Besteed altijd voldoende aandacht aan een luchtdichte plaatsing van het buitenschrijnwerk.

Beschikt u nog over oude rolluikkasten? Vervang ze door geïsoleerde luchtdichte kasten.

Deuren, poorten of panelen vervangen

Zorg ervoor dat deuren, poorten of panelen luchtdicht geplaatst worden. Een luchtdichte buitendeur is aan vier kanten uitgerust met een goede dichting. Aan de onderkant van de deur wordt daarvoor vaak gebruikgemaakt van een zogenaamde valdorpel. Dat is een automatisch tochtprofiel dat onzichtbaar in de onderkant van de deur is ingewerkt. Door een mechanisme gaat de valdorpel automatisch naar beneden als de deur dichtgaat en komt hij naar omhoog als de deur geopend wordt.

! Pas op!

- Dankzij de vervanging van het buitenschrijnwerk gaat de luchtdichtheid van uw appartement er sterk op vooruit en kan de luchtverversing niet meer gebeuren via spleten en kieren. Voorzie dus een ventilatiesysteem om uw appartement te ventileren. Dat is niet enkel essentieel om vochtproblemen te vermijden, maar ook voor uw gezondheid en uw comfort.

Laat u bijstaan door een architect, aannemer of vakman voor deskundig advies en een goede uitvoering van de werken.

Technische fiche van de vensters

De energiedeskundige heeft de onderstaande gegevens ingevoerd. Bezorg die gegevens aan uw vakman.

Beschrijving	Oriëntatie Helling	Oppervlakte (m ²)	U-waarde bekend (W/(m ² K))	Beglazing	Buitenzonwering	Profiel	Berekende U-waarde (W/(m ² K))
In voorgevel							
• VG1-GL2	ZO verticaal	5,8	-	enkel glas	-	hout	5,08
• VG1-GL1	ZO verticaal	2,9	-	enkel glas	-	hout	5,08
In linkergevel							
• LG2-GL3	ZW verticaal	3,2	-	HR-glas b	-	hout	1,97
• LG2-GL2	ZW verticaal	1,3	-	HR-glas b	-	hout	1,97
• LG2-GL1	ZW verticaal	3,4	-	HR-glas b	-	hout	1,97
In rechtergevel							
• RG1-GL2	NO verticaal	11,3	-	enkel glas	-	hout	5,08
• RG1-GL1	NO verticaal	2,9	-	enkel glas	-	hout	5,08

Legende glastypes

HR-glas b Hoogrendementsglas bouwjaar >= 2000 enkel glas Enkelvoudige beglazing

Legende profieltypes

hout Houten profiel

Technische fiche van de deuren, poorten en panelen

De energiedeskundige heeft de onderstaande gegevens ingevoerd. Bezorg die gegevens aan uw vakman.

Beschrijving	Oriëntatie	Oppervlakte (m ²)	U-waarde bekend (W/(m ² K))	R-waarde bekend (m ² K/W)	Isolatie	Ref.jaar renovatie	Luchtdaag	Deur/paneeltype	Profiel	Berekende U-waarde (W/(m ² K))
Deuren/poorten										
In voorgevel										
• VG1-DE1	ZO	1,6	-	-	isolatie onbekend	-	onbekend	b	hout	3,64
In rechtergevel										
• RG1-DE1	NO	0,8	-	-	isolatie onbekend	-	onbekend	b	hout	3,64
in linkergevel										
LG1-DE1	ZW	1,8	-	-	isolatie onbekend	-	onbekend	b	hout	2,71

Legende deur/paneeltypen
b deur/paneel niet in metaal

Legende profieltypen
hout Houten profiel

Muren



Muur

64 m² van de muren is vermoedelijk niet geïsoleerd.

Plaats isolatie aan de binnenkant van de muur of plaats isolatie aan de buitenkant van de muur.

Bij de isolatie van de muren kunt u het best streven naar een U-waarde van maximaal 0,24 W/(m²K). Dat komt overeen met een isolatielaag van ongeveer 14 cm minerale wol, EPS of XPS ($\lambda_a = 0,035$ W/(mK)) of 10 cm PUR of PIR ($\lambda_a = 0,023$ W/(mK)). Als u de isolatie tussen regelwerk plaatst, breng dan minstens 6 cm extra isolatie aan.

Hoogstwaarschijnlijk renoveert u uw muren maar één keer grondig. Isoleer daarom meteen maximaal. De energiedoelstelling van 0,24 W/(m²K) vormt de basis, maar u kunt altijd streven naar beter.

! Pas op!

- De warmteverliezen worden niet alleen beperkt door goed te isoleren, maar ook door luchtlekken te vermijden. Besteed voldoende aandacht aan het luchtdicht aansluiten van de muurisolatie op vensters en deuren, de vloer en het dak.
- Door het isoleren van de muren gaat de luchtdichtheid van uw appartement er op vooruit en kan de luchtverversing niet meer gebeuren via spleten en kieren. Voorzie dus een ventilatiesysteem om uw appartement te ventileren. Dat is niet enkel essentieel om vochtproblemen te vermijden, maar ook voor uw gezondheid en uw comfort.

Laat u bijstaan door een architect, aannemer of vakman voor deskundig advies en een goede uitvoering van de werken.

Methodes om buitenmuren te isoleren

Er bestaan een aantal methodes om muren te isoleren. U kunt die methodes combineren om de energiedoelstelling van 0,24 W/(m²K) te halen.

Muren aan de buitenkant isoleren

Dat kan door een extra buitenmuur met een geïsoleerde spouw op te trekken of door isolatiemateriaal aan te brengen met daarop een bepleistering of een nieuwe gevelbekleding.

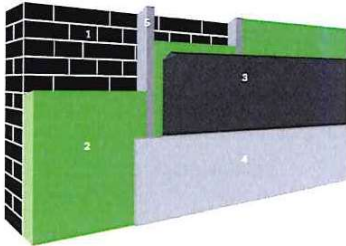

1. Buitenmuur | 2. Isolatie | 3. Vochtscherm | 4. Afwerkingslaag | 5. Stijl- en regelwerk (optioneel)



- Bouwfysisch veruit de beste oplossing.
- Koudebruggen worden weggewerkt.
- Nieuw uitzicht van het appartement.



- Vrij dure oplossing.
- Niet toepasbaar bij beschermde of siergevels.
- Soms is een stedenbouwkundige vergunning vereist.

! Denk vooruit!

- Nadien uw dak isoleren? Zorg nu al dat de dakisolatie zal kunnen aansluiten op de muurisolatie.
- Vernieuw eerst vensters en deuren (indien nodig), zodat de buitenisolatie hierop kan aansluiten.
- Hou nu al rekening met later te plaatsen zonwering.

Muren aan de binnenkant isoleren

Isolatieplaten kunnen rechtstreeks op de bestaande muur bevestigd worden of een structuur in hout of metaal kan opgevuld worden met isolatie ('voorzetswandsysteem'). Binnenisolatie is een delicaat werk. Vraag advies aan een vakman of laat het uitvoeren door een gecertificeerd aannemer.

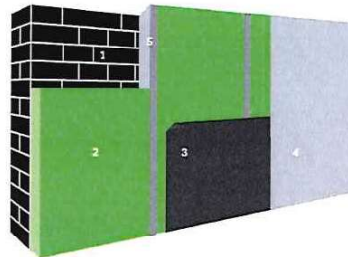

1. Buitengevel | 2. Isolatie | 3. Dampscherm | 4. Binnenafwerking | 5. Stijl- en regelwerk (optioneel)



- Relatief eenvoudig zelf uit te voeren.
- Geen invloed op het uitzicht van het appartement.



- Bouwfysisch de meest delicate oplossing.
- De binnenruimte verkleint en stopcontacten, leidingen en radiatoren moeten worden verplaatst.

! Denk vooruit!

- Vernieuw eerst vensters en deuren (indien nodig), zodat de binnenisolatie hierop kan aansluiten.
- Breng eventueel wandverstevingen aan om later kaders en kasten te kunnen ophangen.

Technische fiche van de muren

De energiedeskundige heeft de onderstaande gegevens ingevoerd. Bezorg die gegevens aan uw vakman.

Beschrijving	Oriëntatie	Netto-oppervlakte (m ²)	Diepte onder maaiveld (m)	U-waarde bekend (W/(m ² K))	R-waarde bekend (m ² K/W)	Isolatie	Ref.jaar renovatie	Luchtdaag	Muurtype	Berekende U-waarde (W/(m ² K))
Buitenmuur										
Voorgevel										
• VG1	ZO	17,1	-	-	-	isolatie onbekend	-	onbekend	a	2,33
Rechtergevel										
• RG1	NO	37	-	-	-	isolatie onbekend	-	onbekend	a	2,33
Linkergevel										
• LG2	ZW	10,6	-	-	-	isolatie onbekend	-	onbekend	a	2,33
Muur in contact met verwarmde ruimte										
Voorgevel										
VG2	ZO	17,4	-	-	-	isolatie onbekend	-	onbekend	a	1,92
Achtergevel										
AG1	NW	31	-	-	-	isolatie afwezig	-	onbekend	a	1,92
AG2	NW	13,3	-	-	-	isolatie onbekend	-	onbekend	a	1,92
Linkergevel										
LG1	ZW	20	-	-	-	isolatie onbekend	-	onbekend	a	1,92

Legende

a muur niet in isolerende snelbouwsteen of cellenbeton

Vloeren

Technische fiche van de vloeren

De energiedeskundige heeft de onderstaande gegevens ingevoerd. Bezorg die gegevens aan uw vakman.

Beschrijving	Netto-oppervlakte (m ²)	Diepte onder maaiveld (m)	Perimeter (m)	U-waarde bekend (W/(m ² K))	R-waarde bekend (m ² K/W)	Isolatie	Ref.jaar renovatie	Vloerverwarming	Luchtdlaag	Vloertype	Berekende U-waarde (W/(m ² K))
Vloer boven verwarmde ruimte											
VL1	79	-	-	-	-	isolatie onbekend	-	-	onbekend	a	2,04

Legende

a vloer niet in cellenbeton

Ruimteverwarming



Proficiat! De verwarmingsinstallatie met condenserende ketel voldoet aan de energiedoelstelling.

Technische fiche van de ruimteverwarming

De energiedeskundige heeft de onderstaande gegevens ingevoerd. Bezorg die gegevens aan uw vakman.

Installaties met één opwekker

	RVI
	✓
Omschrijving	-
Type verwarming	centraal
Aandeel in volume (%)	100%
Installatierendement (%)	77%
Aantal opwekkers	1
Opwekking	
	✓
Type opwekker	individueel
Energiedrager	gas
Soort opwekker(s)	condenserende ketel
Bron/afgiftemedium	-
Vermogen (kW)	-
Elektrisch vermogen WKK (kW)	-
Aantal (woon)eenheden	-
Rendement	110% t.o.v. onderwaarde
Referentiejaar fabricage	2020
Labels	CE
Locatie	energieklasse A binnen beschermd volume
Distributie	
Externe stookplaats	nee
Ongeïsoleerde leidingen (m)	0m ≤ lengte ≤ 2m
Ongeïsoleerde combilus (m)	-
Aantal (woon)eenheden op combilus	-
Afgifte & regeling	
Type afgifte	radiatoren/convectoren
Regeling	pompregeling manuele radiatorkranen kamerthermostaat

Installaties voor zonne-energie



Zonneboiler

Er is geen zonneboiler aanwezig.

Onderzoek de mogelijkheid om een zonneboiler te plaatsen. Raadpleeg hiervoor de zonnekaart of vraag raad aan een vakman.

Zonnepanelen

Er zijn geen zonnepanelen aanwezig.

Onderzoek de mogelijkheid om zonnepanelen te plaatsen. Raadpleeg hiervoor de zonnekaart of vraag raad aan een vakman.

De zonnekaart berekent automatisch het zonnepotentieel voor uw gebouw en geeft een indicatie van het aantal zonnepanelen of zonnecollectoren dat u op het dak zou kunnen plaatsen.

Let op: de zonnekaart gaat uit van het elektriciteits- en watergebruik van een standaardgezin. Hou er bij de bepaling van de grootte van de te plaatsen installatie rekening mee dat het elektriciteits- en watergebruik van uw gebouw kan afwijken.

Voor meer informatie over de berekening van het zonnepotentieel kunt u terecht op de zonnekaart via www.energiesparen.be/zonnekaart.

Zonnepanelen

Zonnepanelen (ook wel fotovoltaïsche panelen of PV-panelen genoemd) zetten de energie van de zon om in elektriciteit.

Bij de bepaling van het aantal te plaatsen zonnepanelen kunt u ervoor kiezen om alleen uw eigen elektriciteitsverbruik te dekken of om meteen het volledige beschikbare dakoppervlak te benutten.

Om de zonnepanelen optimaal te laten renderen, plaatst u ze tussen oostelijke en westelijke richting onder een hoek van 20° tot 60°.

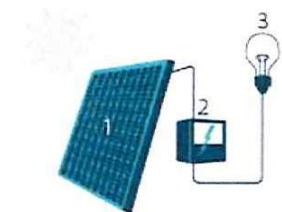

1 Zonnepaneel | 2 Omvormer
| 3 Elektrische aansluiting

Zonneboiler

Zonnecollectoren zetten de energie van de zon om in warmte. Een zonneboilerinstallatie bestaat uit zonnecollectoren op het dak en een opslagvat voor warm water. Een zonneboiler verwarmt een deel van het sanitair warm water met gratis zonnewarmte. Als de installatie voldoende groot is, kan ze ook in een deel van uw behoefte voor ruimteverwarming voorzien. Hou er wel rekening mee dat een zonnecollector het hoogste rendement behaalt in de zomer. Het rendement in de winter ligt beduidend lager.

Om de zonnecollectoren optimaal te laten renderen, plaatst u ze tussen oostelijke en westelijke richting onder een hoek van 20° tot 60°.

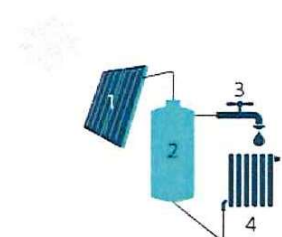

1 Zonnecollector | 2 Opslagvat zonnecollector | 3 Sanitair warm water | 4 Afgeeftelement voor ruimteverwarming (optioneel)

! Denk vooruit!

- Zorg ervoor dat het dak waarop u de zonnepanelen of zonnecollectoren plaatst, goed is geïsoleerd. Als de installaties geplaatst zijn, kunt u het dak alleen nog aan de onderkant isoleren.
- De groenste én de goedkoopste stroom is de stroom die u niet verbruikt. Probeer daarom eerst overbodig elektriciteitsverbruik te vermijden door bijvoorbeeld het sluimerverbruik te verminderen.
- Beperk ook het gebruik van sanitair warm water door gebruik te maken van een spaardouchekop, een debietbegrenzer of een douchewarmtewisselaar.

! Pas op!

- Schaduw van gebouwen, bomen en schoorstenen vermindert de opbrengst van zonnepanelen en zonnecollectoren.
- Informeer bij uw gemeentebestuur of u een bouwvergunning moet aanvragen voor de plaatsing van zonnepanelen of zonnecollectoren.

Laat u bijstaan door een architect, aannemer of vakman voor deskundig advies en een goede uitvoering van de werken.

Technische fiche van de installaties op zonne-energie

Geen installaties op zonne-energie aanwezig.

Overige installaties

Sanitair warm water



Uw appartement beschikt niet over een zonneboiler. Overweeg de plaatsing van een zonneboiler of warmtepompboiler. Daarmee kunt u energie besparen.

		SWW1
Bestemming		keuken en badkamer
Opwekking		
Soort	individueel	
Gekoppeld aan ruimteverwarming	ja, aan rV1	
Energiedrager	-	
Type toestel	-	
Referentiejaar fabricage	-	
Energie label	energieklasse A capaciteitsprofiel XL	
Opslag		
Aantal voorraadvaten	0	
Aantal (woon)eenheden	-	
Volume (l)	-	
Omtrek (m)	-	
Hoogte (m)	-	
Isolatie	-	
Label	-	
Opwekker en voorraadvat één geheel	-	
Distributie		
Type leidingen	gewone leidingen	
Lengte leidingen (m)	> 5m	
Isolatie leidingen	-	
Aantal (woon)eenheden op leidingen	-	

Ventilatie



Uw appartement beschikt over een systeem met mechanische afvoer. Bekijk of vraagsturing mogelijk is. Bij vraagsturing wordt er lucht toe- en afgevoerd als dat nodig is. Zo bespaart u energie.

Type ventilatie	natuurlijke toevoer en mechanische afvoer
Rendement warmteterugwinning (%)	-
Referentiejaar fabricage	-
M-factor	-
Reductiefactor regeling	-
Type regeling	-
Bypass	-

Koeling



Uw appartement heeft kans op oververhitting. Overweeg buitenzonwering om de zon zoveel mogelijk buiten te houden tijdens de zomer. Vermijd de plaatsing van een koelinstallatie, want die verbruikt veel energie.

Koelinstallatie

afwezig

Bewijsstukken gebruikt voor dit EPC

Welke bewijsstukken kan een energiedeskundige gebruiken?

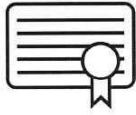

De energiedeskundige gebruikt de informatie die hij ter plaatse ziet, aangevuld met de informatie uit bewijsstukken. Alleen documenten die voldoen aan de voorwaarden van het inspectieprotocol worden aanvaard. Ze moeten bijvoorbeeld duidelijk gelinkt kunnen worden aan de woning/het gebouw en de nodige detailinformatie bevatten.

Let op!

Mondelinge informatie en verklaringen van architect, aannemer, eigenaar, ... worden niet aanvaard als bewijs.

In onderstaande lijst heeft de energiedeskundige aangeduid welke geldige bewijsstukken hij gebruikt heeft om dit EPC op te maken.

✓ Er zijn geen geldige bewijsstukken

Plan van aanleg bij nieuwbouw (juridisch vastgelegd), stedenbouwkundige plannen (goedgekeurd door de gemeente)
 Technische tekening, afbouwplanningen (bijv. details, opbouwplannen)
 Levenscirkel, meerstaten of aanbestedingsplannen die deel uitmaken van een leenovereenkomst
 Aannemingsovereenkomsten
 Offerte of offerteonderzoek
 Informatie uit algemene vergadering van mede-eigenaars, verslag of proces-verbaal
 Inhoudelijke werkverklaring, uitvoeringsplan of procestekeningen van voorlopige of definitieve oplevering
 Facturen van bouwmaterialen of leveringsbonnen
 Facturen van stroom
 Verklaring van de getuigen (bijv. BTW, BTW, BTW, BTW) opgeleverd en ondertekend door de aannemer
 Foto's van de bouwplaats van het schildeel of de installatie (bijv. foto's van de installatie) en foto's waarmee
 onderzocht kan worden het schildeel of de installatie (geleukt in overzichtsfoto's)
 EPC-aangiften zoals het transmissieformulier en het EPW-formulier
 Informatie uit woonverdragen bij de Vlaamse overheid of de Nederlandse
 Verklaring van de energiedeskundige (bijv. BTW, BTW, BTW, BTW)
 EPC-aangiften zoals het EPC van de Gemeentebestuurlijke Deler
 Technische documentatie (bijv. BTW, BTW, BTW, BTW)
 Technische documentatie
 Werkverklaring of opleveringsrapport
 Opleveringsrapport
 Opleveringsrapport of opleveringsrapport of opleveringsrapport
 Verklaring van de energiedeskundige (bijv. BTW, BTW, BTW, BTW)
 Verklaring van de energiedeskundige (bijv. BTW, BTW, BTW, BTW)
 Verklaring van de energiedeskundige (bijv. BTW, BTW, BTW, BTW)
 Verklaring van de energiedeskundige (bijv. BTW, BTW, BTW, BTW)
 Verklaring van de energiedeskundige (bijv. BTW, BTW, BTW, BTW)

Energieprestatiecertificaat

Gemeenschappelijke delen



Gemeentestraat 2, 2300 Turnhout

certificaatnummer: 20220915-0002675576-GD-1

Daken



Muren



Vensters (beglazing en profiel)



Beglazing



Deuren, poorten en panelen

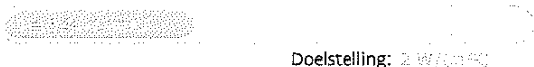

Vloeren



Verwarming

Geen collectieve installatie aanwezig



Sanitair warm water

Geen collectieve installatie aanwezig



Ventilatie

Geen collectief systeem aanwezig



Koeling en zomercomfort

Geen collectieve installatie voor koeling aanwezig.



Verlichting

LED-verlichting



Zonne-energie

Geen zonneboiler of zonnepanelen aanwezig

Verklaring van de energiedeskundige

Ik verklaar dat alle gegevens op dit certificaat overeenstemmen met de door de Vlaamse overheid vastgelegde werkwijze.

Datum: 15-09-2022

Handtekening:

SARA MAEYNCKX

XENADVIES

EPI1928

Dit certificaat is geldig tot en met 15 september 2032.

Wat bevat dit EPC?

Wat bevat dit EPC?

Dit EPC bevat de eigenschappen van de gemeenschappelijke delen van het gebouw, namelijk het dak, de buitenmuren en de vloer. Dit omvat ook de vensters, deuren en verlichting van de gemeenschappelijke (circulatie)ruimtes en de eventueel aanwezige collectieve installaties.

Wat bevat dit EPC niet?

De eigenschappen van de individuele delen van de wooneenheden of niet residentiële eenheden van het gebouw zijn niet opgenomen in dit EPC. De vensters, deuren en individuele installaties van de aparte (woon)eenheden maken dus geen deel uit van dit EPC.

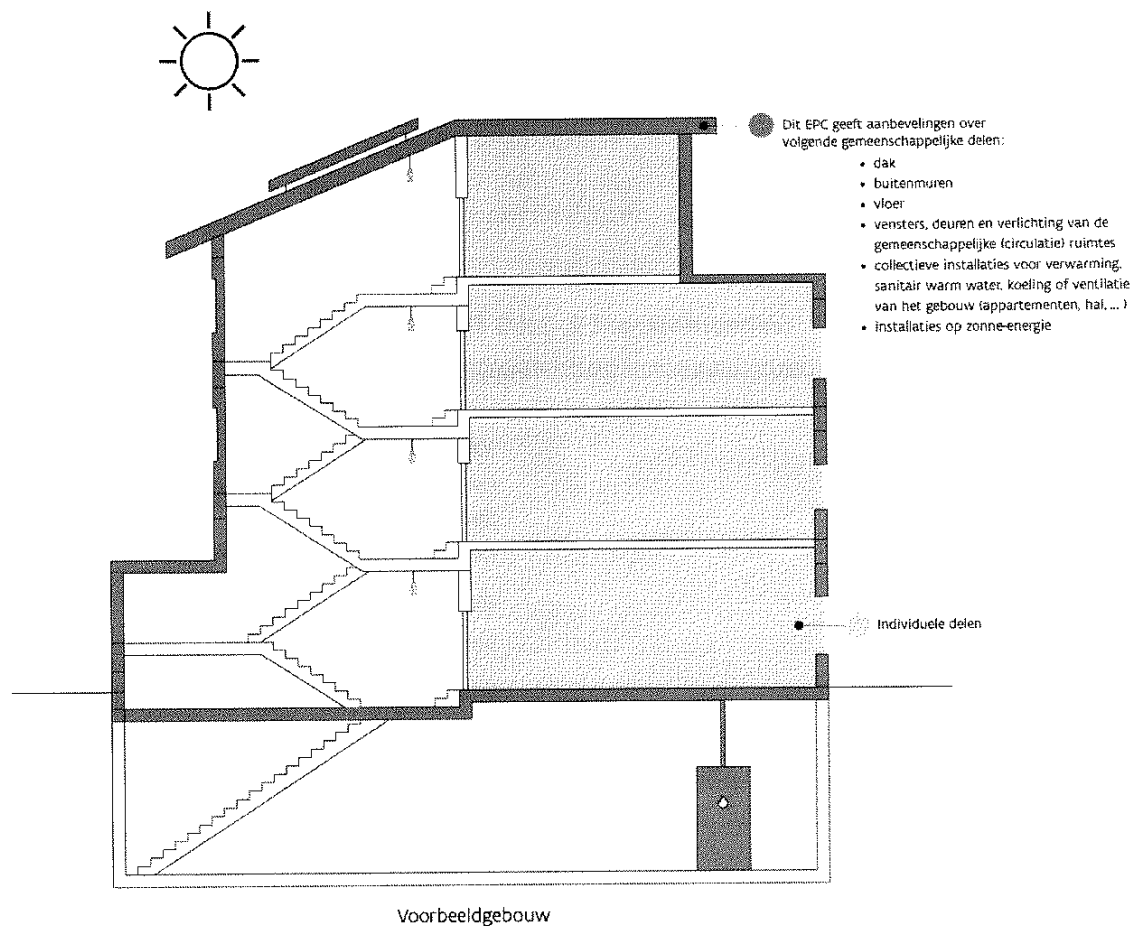

Waarvoor dient dit EPC?

Dit EPC geeft de energieprestatie van de gemeenschappelijke delen van het gebouw weer en is een aanvulling op de afzonderlijke EPC's van de appartementen of niet-residentiële eenheden in dit gebouw. Bij verkoop of verhuur van een appartement of niet-residentiële eenheid binnen dit gebouw moet een afzonderlijk EPC van deze (woon)eenheden opgemaakt worden.









Overzicht aanbevelingen

In deze tabel vindt u aanbevelingen om de gemeenschappelijke delen van uw gebouw energiezuiniger te maken. De uitvoering van deze aanbevelingen zal ook een impact hebben op de energieprestatie van de afzonderlijke (woon)eenheden in het gebouw. Een energetische renovatie kadert best in een totaalaanpak waarbij al deze gemeenschappelijke delen zoveel als mogelijk gezamenlijk gerenoveerd worden. U zal hier mogelijks samen met de mede-eigenaars van het gebouw over moeten beslissen.

De aanbevelingen zijn gebaseerd op de energiedoelstelling 2050 die maximaal inzet op isolatie en verwarming. Dit betekent het isoleren van alle daken, muren, vensters en vloeren tot de doelstelling én het efficiënt verwarmen (opwekker = condensatieketel, warmtepomp, (micro-)WKK, efficiënt warmtenet of decentrale toestellen met een totaal maximaal vermogen van 15 W/m²).

Vraag advies aan een specialist voordat u met de renovatiewerken start. De volgorde in deze tabel is automatisch bepaald en is niet noodzakelijk de juiste volgorde om aan de slag te gaan. Het is louter een eerste indicatie op basis van de energieprestatie.

	HUIDIGE SITUATIE	AANBEVELING	GEMIDDELDE PRIJSINDICATIE *
	Vensters 9,8 m ² van de vensters in de gemeenschappelijke ruimtes heeft enkele beglazing. Dat is niet energiezuinig. Ook de raamprofielen zijn thermisch weinig performant.	Vervang de vensters door nieuwe vensters met hoogrendementsbeglazing en energieperformante raamprofielen.	
	Muur 156 m ² van de muren is (vermoedelijk) niet geïsoleerd en 12,7 m ² van de muren is vermoedelijk te weinig geïsoleerd.	Plaats (bijkomende) isolatie aan de binnenkant van de muur of plaats (bijkomende) isolatie aan de buitenkant van de muur.	
	Vloer boven kelder of buiten 13,4 m ² van de vloer is vermoedelijk niet geïsoleerd.	Plaats isolatie.	
	Vensters 9,8 m ² van de vensters in de gemeenschappelijke ruimtes heeft dubbele beglazing. Dat is weinig energiezuinig. Ook de raamprofielen zijn thermisch weinig performant.	Vervang de vensters door nieuwe vensters met hoogrendementsbeglazing en energieperformante raamprofielen.	
	Deuren en poorten 3,7 m ² van de deuren of poorten in de gemeenschappelijke ruimtes is onvoldoende geïsoleerd.	Vervang de weinig energiezuinige deuren of poorten door een energiezuinig alternatief met sterk isolerende profielen.	
	Vloer op volle grond 50 m ² van de vloer op volle grond is vermoedelijk niet geïsoleerd.	Plaats isolatie in de vloer.	

	<p>Zonneboiler Er is geen zonneboiler aanwezig.</p>	<p>Onderzoek de mogelijkheid om een zonneboiler te plaatsen. Raadpleeg hiervoor de zonnekaart of vraag raad aan een vakman.</p>
	<p>Zonnepanelen Er zijn geen zonnepanelen aanwezig.</p>	<p>Onderzoek de mogelijkheid om zonnepanelen te plaatsen. Raadpleeg hiervoor de zonnekaart of vraag raad aan een vakman.</p>
	<p>Hellend dak 224 m² van het hellende dak is vermoedelijk redelijk goed geïsoleerd, maar voldoet nog niet aan de energiedoelstelling.</p>	<p>Overweeg bij een grondige renovatie bijkomende isolatie aan de binnenkant of aan de buitenkant van het hellende dak te plaatsen.</p>
	<p>Vensters 21 m² van de vensters in de gemeenschappelijke ruimtes heeft hoogrendementsbeglazing (geplaatst na 2000). Dat is redelijk energiezuinig. Zowel de beglazing als de raamprofielen voldoen echter nog niet aan de energiedoelstelling.</p>	<p>Als u de vensters of beglazing vervangt, zorg dan dat deze voldoen aan de energiedoelstelling.</p>
	<p>Muur 182 m² van de muren is vermoedelijk redelijk goed geïsoleerd, maar voldoet nog niet aan de energiedoelstelling.</p>	<p>Overweeg bij een grondige renovatie om bijkomende isolatie aan de binnenkant van de muren te plaatsen of aan de buitenkant van de muren te plaatsen.</p>
	<p>Vloer boven kelder of buiten 27 m² van de vloer is vermoedelijk redelijk goed geïsoleerd. De vloer voldoet echter nog niet aan de energiedoelstelling.</p>	<p>Overweeg bij een grondige renovatie om bijkomende isolatie te plaatsen.</p>
	<p>Proficiat! 26 m² van het platte dak voldoet al aan de energiedoelstelling.</p>	
	<p>Proficiat! De gemeenschappelijke ruimtes worden verlicht door efficiënte LED-verlichting. Ook is er een automatische regeling ifv aan- of afwezigheidsdetectie aanwezig.</p>	

● Energetisch helemaal niet in orde
 ⊗ Energetisch niet in orde
 ⊗ Zonne-energie
 ⊗ Energetisch redelijk in orde
 ● Energetisch helemaal in orde



Let op! Het EPC doet geen uitspraak over het al dan niet voldoen aan de Vlaamse Wooncode en evalueert het gebouw uitsluitend op energetisch vlak. De energiedoelstellingen zijn strenger dan de eisen van de Vlaamse Wooncode.



Aandachtspunten

Hou rekening met de volgende aspecten als u uw gebouw energiezuinig en comfortabeler wilt maken.



Luchtdichtheid: De luchtdichtheid van het gebouw is niet gemeten. Een goede luchtdichtheid is nodig om de warmte niet via spleten en kieren te laten ontsnappen.

Let er bij de renovatie op dat de werken luchtdicht uitgevoerd worden. U kunt nadien de luchtdichtheid laten meten om eventueel overblijvende lekken op te sporen en de energieprestatie mogelijk nog te verbeteren.



Ventilatie: Het gebouw beschikt niet over een collectief ventilatiesysteem. Bekijk of de individuele (woon)eenheden over ventilatievoorzieningen beschikken. Een goede ventilatie is immers noodzakelijk om een gezond binnenklimaat te garanderen.



Koeling en zomercomfort: Vermijd de plaatsing van een koelinstallatie, want die verbruikt veel energie.



Sanitair warm water: Het gebouw beschikt niet over een collectieve installatie voor sanitair warm water. Indien er een collectieve installatie zou geplaatst worden, overweeg dan de plaatsing van een zonneboiler of een warmtepompboiler. Zo wordt energie bespaard.

Let op!

De aanbevelingen, aandachtspunten en eventuele prijsindicaties op het energieprestatiecertificaat worden standaard gegenereerd op de wijze die de Vlaamse overheid heeft vastgelegd. Laat u bijstaan door een specialist om op basis van de aanbevelingen en aandachtspunten een concreet renovatieplan op te stellen. De energiedeskundige is niet aansprakelijk voor de eventuele schade die ontstaat bij het uitvoeren van de standaard gegenereerde aanbevelingen of aandachtspunten.

Meer informatie?

- Voor meer informatie over het energieprestatiecertificaat, gebruiksgedrag, woningkwaliteit ... kunt u terecht op www.energiesparen.be.
- Meer informatie over uw gebouw vindt u op uw persoonlijke woningpas. Surf naar woningpas.vlaanderen.be om uw woningpas te bekijken.
- Meer informatie over beter renoveren vindt u op www.energiesparen.be/ikbenoveer.

Gegevens energiedeskundige:

SARA MAEYNINCKX
XENADVIES
2990 Wuustwezel
EPI1928

Premies

Informatie over energiewinsten, subsidies of andere financiële voordelen vindt u op www.energiesparen.be.

Energieprestatiecertificaat (EPC) in detail

Elk gebouw bestaat uit verschillende onderdelen die met elkaar verbonden zijn. Als u renoveert, kunt u het best al rekening houden met de werken die u later nog gaat uitvoeren.

Dit deel van het energieprestatiecertificaat gaat dieper in op de aanbevelingen van uw gebouw. Samen met uw architect of andere vakman kunt u op basis hiervan een renovatieplan opstellen.

Inhoudstafel

Daken	8
Vensters en deuren	11
Muren	15
Vloeren	19
Installaties voor zonne-energie	21
Overige installaties (collectief)	23
Bewijsstukken gebruikt in dit EPC	24

10 goede redenen om nu al te BENOveren

BENOveren is BETER reNOveren dan gebruikelijk is, met hogere ambities op het vlak van energieprestaties, goed gepland en met deskundig advies, zodat ook latere renovatiestappen haalbaar blijven (zie ook www.energiesparen.be/ikbenoveer). Een geBENOveerd gebouw biedt veel voordelen:

-  1. Een lagere energiefactuur
-  2. Meer comfort
-  3. Een gezonder binnenklimaat
-  4. Esthetische meerwaarde
-  5. Financiële meerwaarde
-  6. Nodig voor ons klimaat
-  7. Uw gebouw is klaar voor uw oude dag
-  8. Minder onderhoud
-  9. Vandaag al haalbaar
-  10. De overheid betaalt mee

Renoveren? Let op voor asbest!

Asbest is een schadelijke stof die nog regelmatig aanwezig is in gebouwen. In veel gevallen kunnen asbesttoepassingen op een eenvoudige en vooral veilige manier verwijderd worden. Deze werken en eventuele bijhorende kosten zijn niet inbegrepen in het EPC. Voor meer informatie over (het herkennen van) asbest en asbestverwijdering kunt u terecht op www.ovam.be.

Hoe wordt het EPC opgemaakt?

De eigenschappen van uw gebouw zijn door de energiedeskundige ingevoerd in software die door de Vlaamse overheid is opgelegd. De energiedeskundige mag zich alleen baseren op zijn vaststellingen tijdens het plaatsbezoek en op bewijsstukken die voldoen aan de voorwaarden die de Vlaamse overheid heeft opgelegd. Op basis van de invoergegevens berekent de software het energielabel en genereert automatisch aanbevelingen en eventueel ook prijsindicaties. Bij onbekende invoergegevens gaat de software uit van veronderstellingen, onder meer op basis van het (ver)bouw- of fabricagejaar. Om zeker te zijn van de werkelijke samenstelling van uw muur, dak of vloer kunt u ervoor kiezen om verder (destructief) onderzoek uit te voeren (losschroeven stopcontact, gaatje boren in een voeg, binnenafwerking tijdelijk verwijderen ...).

Voor meer informatie over de werkwijze, de bewijsstukken en de voorwaarden kunt u terecht op www.energiesparen.be.

De bewijsstukken die gebruikt zijn voor dit EPC, kan u terugvinden op pagina 24.

Algemene gegevens

Gebouw id / Gebouweenheid id	11167089 / 11168918
Datum plaatsbezoek	15/09/2022
Referentiejaar bouw	Onbekend
Beschermd volume (m ³)	1.504
Ruimten niet opgenomen in het beschermd volume	kelder, fiets- en afval berging
Infiltratiedebiet (m ³ /(m ² h))	Onbekend
Gemiddelde U-waarde gebouwschil (W/(m ² K))	0,98

Verklarende woordenlijst

beschermd volume	Het volume van alle ruimten die men wenst te beschermen tegen warmteverlies naar buiten, de grond en aangrenzende onverwarmde ruimten.
U-waarde	De U-waarde beschrijft de isolatiewaarde van daken, muren, vensters ... Hoe lager de U-waarde, hoe beter de constructie isoleert.
R-waarde	De warmteweerstand van een materiaallaag. Hoe groter de R-waarde, hoe beter de materiaallaag isoleert.
lambdawaarde	De warmtegeleidbaarheid van een materiaal. Hoe lager de lambdawaarde, hoe beter het materiaal isoleert.

Daken



Hellend dak

224 m² van het hellende dak is vermoedelijk redelijk goed geïsoleerd, maar voldoet nog niet aan de energiedoelstelling.

Overweeg bij een grondige renovatie bijkomende isolatie aan de binnenkant of aan de buitenkant van het hellende dak te plaatsen.

Proficiat! 26 m² van het platte dak voldoet al aan de energiedoelstelling.

Bij de renovatie van uw dak kunt u het best streven naar een U-waarde van maximaal 0,24 W/(m²K). Dat komt overeen met een isolatielaag van ongeveer 14 cm minerale wol of XPS ($\lambda_e = 0,035$ W/(m.K)) of 12 cm PUR ($\lambda_e = 0,027$ W/(m.K)). Als u de isolatie van uw platte of hellende dak tussen een houten dakstructuur plaatst, moet u de isolatiedikte verhogen tot minstens 22 cm minerale wol.

Hoogstwaarschijnlijk renoveert u uw daken) maar één keer grondig. Isoleer daarom meteen maximaal. De energiedoelstelling van 0,24 W/(m²K) vormt de basis, maar u kunt altijd streven naar beter.

! Denk vooruit!

- isoleert u eerst uw dak en dan uw muren? Verleng dan nu al de dakoversteken zodat de buitenmuurisolatie luchtdicht en zonder koudebrug op de dakisolatie kan aansluiten. Plaats ook de regenwaterafvoer zodanig dat er nog plaats genoeg is om buitenmuurisolatie te plaatsen.
- Wordt het platte dak een stuk dikker door de isolatie? Hou er dan rekening mee dat u ook de dakgoten, brandmuurtjes, dakranden, gevels ... moet verhogen.
- Bent u van plan een ventilatiesysteem, zonneboiler of zonnepanelen te plaatsen? Hou dan nu al rekening met de nodige leidingdoorvoeren of dakverstevigingen.
- Denk bij de renovatie van uw dak aan functies die u later nog wilt toevoegen (bijvoorbeeld een zolderkamer wordt bureau) en zorg nu al voor voldoende daglicht door bijvoorbeeld dakvlakvensters te integreren in uw dak.

Een hellend dak isoleren

Een hellend dak kunt u aan de buiten- of binnenkant isoleren.

1. Dak isoleren aan de buitenkant

De isolatie wordt boven op de draagconstructie geplaatst. Daarboven komen een onderdak en dakbedekking (pannen, leien ...).

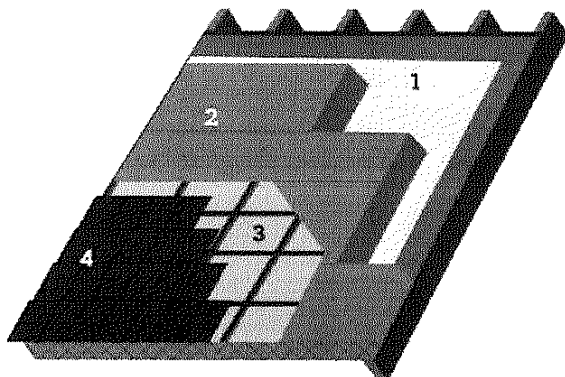

1. Dampscherm | 2. Isolatie | 3. Onderdak | 4. Dakbekleding



- Isolatieplaten kunnen doorlopen, waardoor er geen risico is op koudebruggen bij de aansluiting met de muurisolatie.
- Bestaande dakconstructie kan van binnenuit volledig zichtbaar blijven en binnenafwerking kan behouden worden.
- U hebt de mogelijkheid om uw dak aan de buitenkant een nieuwe look te geven (met nieuwe dakbedekkingsmaterialen).



- Meestal moeilijker uitvoerbaar en duurder, omdat de dakbedekking, panlatten en tengellatten eerst verwijderd moeten worden.
- Niet altijd mogelijk of wenselijk, bijvoorbeeld door de aansluiting op aanpalende daken, of omdat de dakvlakvensters dan in de hoogte moeten worden aangepast.

! Pas op!

- Zorg steeds dat de isolatie wind- en luchtdicht geplaatst wordt. Anders gaat een groot deel van het isolatie-effect teniet.
- Het extra gewicht op de bestaande constructie van het dak heeft mogelijk een impact op de draagkracht en stabiliteit van het dak, de gevels en de fundering.
- Door het isoleren van het dak gaat de luchtdichtheid van uw gebouw er op vooruit en kan de luchtverversing niet meer gebeuren via spleten en kieren. Voorzie dus een ventilatiesysteem om uw gebouw te ventileren. Dat is niet enkel essentieel om vochtproblemen te vermijden, maar ook voor uw gezondheid en uw comfort.

2. Dak isoleren aan de binnenkant

De isolatie wordt tussen en onder de dakconstructie aan de binnenkant geplaatst. Daartegen komt een dampscherm en, indien gewenst, een binnenafwerking.

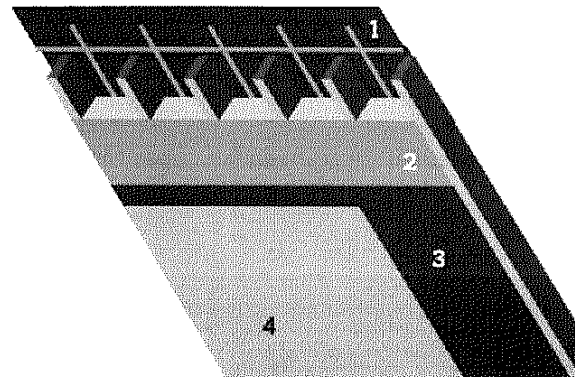

1. Onderdak | 2. Isolatie | 3. Dampscherm | 4. binnenafwerking



- Als de dakconstructie in goede staat is en er een onderdak aanwezig is, is isolatie aan de binnenkant van het dak de goedkoopste oplossing.
- U kunt de werken eventueel zelf uitvoeren volgens de regels van de kunst.
- Uw dak krijgt een nieuwe look aan de binnenkant (bv. met gipsplaten en afwerking).



- Er is extra aandacht nodig voor de overgang van de dakisolatie naar de muurisolatie.
- Dit kan enkel uitgevoerd worden indien er een dampopen onderdak aanwezig is.
- U verliest het originele uitzicht van de bestaande dakconstructie en er gaat vaak zolderruimte verloren.

Laat u bijstaan door een architect, aannemer of vakman voor deskundig advies en een goede uitvoering van de werken.

Technische fiche daken

De energiedeskundige heeft de onderstaande gegevens ingevoerd. Bezorg die gegevens aan uw vakman.

Beschrijving	Oriëntatie	Netto-oppervlakte (m ²)	U-waarde bekend (W/(m ² K))	R-waarde bekend (m ² K/W)	Isolatie	Ref jaar renovatie	R-waarde isolatie bekend (m ² K/W)	Luchtlaag	Daktype	Berekende U-waarde (W/(m ² K))
Hellend dak voor										
hellende daken	ZO	73	-	-	160mm zonder regelwerk	-	-	aanwezig	a	0,28
Hellend dak achter										
hellende daken	NW	42	-	-	160mm zonder regelwerk	-	-	aanwezig	a	0,28
Hellend dak rechts										
hellende daken	NO	54	-	-	160mm zonder regelwerk	-	-	aanwezig	a	0,28
hellende daken (oo st)	O	14,1	-	-	160mm zonder regelwerk	-	-	aanwezig	a	0,28
Hellend dak links										
hellende daken	ZW	41	-	-	160mm zonder regelwerk	-	-	aanwezig	a	0,28
Plat dak										
platte daken	-	26	-	-	160mm PUR/PIR zonder regelwerk onder dakafdichting	-	4,57	afwezig	a	0,21
Plafond onder verwarmde ruimte										
scheivloer/plafond AVR	-	-	-	-	isolatie onbekend	-	-	onbekend	a	2,86

Legende

a dak niet in riet of cellenbeton

Vensters en deuren



Vensters

9,8 m² van de vensters in de gemeenschappelijke ruimtes heeft enkele beglazing. Dat is niet energiezuinig. Ook de raamprofielen zijn thermisch weinig performant.

Vervang de vensters door nieuwe vensters met hoogrendementsbeglazing en energieperformante raamprofielen.

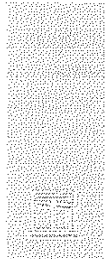

Vensters

9,8 m² van de vensters in de gemeenschappelijke ruimtes heeft dubbele beglazing. Dat is weinig energiezuinig. Ook de raamprofielen zijn thermisch weinig performant.

Vervang de vensters door nieuwe vensters met hoogrendementsbeglazing en energieperformante raamprofielen.

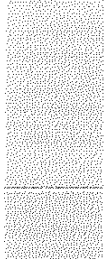

Deuren en poorten

3,7 m² van de deuren of poorten in de gemeenschappelijke ruimtes is onvoldoende geïsoleerd.

Vervang de weinig energiezuinige deuren of poorten door een energiezuinig alternatief met sterk isolerende profielen.



Vensters

21 m² van de vensters in de gemeenschappelijke ruimtes heeft hoogrendementsbeglazing (geplaatst na 2000). Dat is redelijk energiezuinig. Zowel de beglazing als de raamprofielen voldoen echter nog niet aan de energiedoelstelling.

Als u de vensters of beglazing vervangt, zorg dan dat deze voldoen aan de energiedoelstelling.

De kwaliteit van zowel de beglazing als de profielen bepaalt de energieprestatie van uw vensters. Kies altijd voor dubbele hoogrendementsbeglazing of drievoudige beglazing met een U-waarde van maximaal 1,0 W/(m²K). Bij de renovatie van vensters kunt u het best streven naar een U-waarde van maximaal 1,5 W/(m²K) voor de vensters (glas + profielen). Naast de vensters in de gevel verdienen ook dakvlakvensters, koepels, lichtstraten, polycarbonaatplaten en glasbouwstenen de nodige aandacht.

Bij de vervanging van uw deuren, poorten of panelen kunt u het best streven naar een U-waarde van maximaal 2 W/(m²K). Kies daarom voor een deur of poort met sterk isolerende profielen en panelen. Als de deur glas bevat, kunt u het best kiezen voor dubbele hoogrendementsbeglazing of drievoudige beglazing met een U-waarde van maximaal 1,0 W/(m²K).

Hoogstwaarschijnlijk vervangt u uw buitenschrijnwerk maar één keer. Kies daarom meteen voor de meest energie-efficiënte oplossing.

! Denk vooruit!

- Vervangt u eerst uw buitenschrijnwerk en isoleert u pas nadien uw gevels? Zorg er nu al voor dat de buitenmuurisolatie zonder koudebruggen op de profielen van uw vensters en deuren zal kunnen aansluiten. Zo vermijdt u condensatie en schimmelvorming in uw gebouw.
- Bent u van plan om ventilatie te plaatsen met natuurlijke toevoer, eventueel in combinatie met mechanische afvoer? Bouw dan nu al ventilatieroosters in de vensters in.
- Bent u van plan geautomatiseerde buitenzonwering te plaatsen? Breng dan nu al de nodige bekabeling aan.

Vensters vervangen

Het venster (glas + profielen) in zijn geheel vervangen is op energetisch vlak de beste oplossing. Als het om bepaalde redenen (esthetisch, bouwkundige regelgeving ...) niet mogelijk of gewenst is om het volledige venster te vervangen, vervang dan minstens het glas of plaats een dubbel raam of voorzetglas. Besteed altijd voldoende aandacht aan een luchtdichte plaatsing van het buitenschrijnwerk.

Beschikt u nog over oude rolluikkasten? Vervang ze door geïsoleerde luchtdichte kasten.

Deuren, poorten of panelen vervangen

Zorg ervoor dat deuren, poorten of panelen luchtdicht geplaatst worden. Een luchtdichte buitendeur is aan vier kanten uitgerust met een goede dichting. Aan de onderkant van de deur wordt daarvoor vaak gebruikgemaakt van een zogenaamde valdorpel. Dat is een automatisch tochtprofiel dat onzichtbaar in de onderkant van de deur is ingewerkt. Door een mechanisme gaat de valdorpel automatisch naar beneden als de deur dichtgaat en komt hij naar omhoog als de deur geopend wordt.

Pas op!

- Dankzij de vervanging van het buitenschrijnwerk gaat de luchtdichtheid van uw gebouw er sterk op vooruit en kan de luchtverversing niet meer gebeuren via spleten en kier. Voorzie dus een ventilatiesysteem om uw gebouw te ventileren. Dat is niet enkel essentieel om vochtproblemen te vermijden, maar ook voor uw gezondheid en uw comfort.

Laat u bijstaan door een architect, aannemer of vakman voor deskundig advies en een goede uitvoering van de werken.

Technische fiche van de vensters

De energiedeskundige heeft de onderstaande gegevens ingevoerd. Bezorg die gegevens aan uw vakman.

Beschrijving	Oriëntatie Helling	Oppervlakte (m ²)	U-waarde bekend (W/(m ² K))	Beglazing	Buitenzonwering	Profiel	Berekende U-waarde (W/(m ² K))
In voorgevel							
gevels-GL1	ZO verticaal	9,8	-	dubbel glas ?	-	hout	2,86
gevels-GL2	ZO verticaal	9,8	-	enkel glas	-	hout	5,08
Privatieve opening (eenheden)	ZO verticaal	19,8	-		-	-	-
Privatieve opening (eenheden)	O verticaal	4,6	-		-	-	-
In achtergevel							
gevels bepleisterd -GL1	NW verticaal	2,2	-	HR-glas b	-	hout	1,97
Privatieve opening (eenheden)	NW verticaal	13,8	-		-	-	-
In linkergevel							
Privatieve opening (eenheden)	W verticaal	18,6	-	HR-glas b	-	hout	1,97
In rechtergevel							
Privatieve opening (eenheden)	NO verticaal	9,2	-		-	-	-
Privatieve opening (eenheden)	NO verticaal	3	-		-	-	-
In hellend dak voor							
Privatieve opening (eenheden)	ZO 45	1,4	-		-	-	-
In hellend dak rechts							
Privatieve opening (eenheden)	NO 45	4,1	-		-	-	-

Legende glastypes

HR-glas b	Hoogrendementsglas bouwjaar >= 2000	enkel glas	Enkelvoudige beglazing
dubbel glas ?	Gewone dubbele beglazing of hoogrendementsbeglazing		

Legende profieltypes

hout	Houten profiel
-------------	----------------

Technische fiche van de deuren, poorten en panelen

De energiedeskundige heeft de onderstaande gegevens ingevoerd. Bezorg die gegevens aan uw vakman.

Beschrijving	Oriëntatie	Oppervlakte (m ²)	U-waarde bekend (W/(m ² K))	R-waarde bekend (m ² K/W)	Isolatie	Ref.jaar renovatie	Luchtdichtheid	Deur / paneeltype	Profiel	Berekende U-waarde (W/(m ² K))
Deuren/poorten										
In voorgevel										
inkomdeur gemeente ZO straat 2		3,7	-	-	isolatie onbekend	-	onbekend	b	hout	3,64

Legende deur/paneeltypes

b deur/paneel niet in metaal

Legende profieltypes

hout

Houten profiel

Muren



Muur

156 m² van de muren is (vermoedelijk) niet geïsoleerd en 12,7 m² van de muren is vermoedelijk te weinig geïsoleerd.

Plaats (bijkomende) isolatie aan de binnenkant van de muur of plaats (bijkomende) isolatie aan de buitenkant van de muur.



Muur

182 m² van de muren is vermoedelijk redelijk goed geïsoleerd, maar voldoet nog niet aan de energiedoelstelling.

Overweeg bij een grondige renovatie om bijkomende isolatie aan de binnenkant van de muren te plaatsen of aan de buitenkant van de muren te plaatsen.

Bij de isolatie van de muren kunt u het best streven naar een U-waarde van maximaal 0,24 W/(m²K). Dat komt overeen met een isolatielaag van ongeveer 14 cm minerale wol, EPS of XPS ($\lambda_d = 0,035$ W/(mK)) of 10 cm PUR of PIR ($\lambda_d = 0,023$ W/(mK)). Als u de isolatie tussen regelwerk plaatst, breng dan minstens 6 cm extra isolatie aan.

Hoogstwaarschijnlijk renoveert u uw muren maar één keer grondig. Isoleer daarom meteen maximaal. De energiedoelstelling van 0,24 W/(m²K) vormt de basis, maar u kunt altijd streven naar beter.

! Pas op!

- De warmteverliezen worden niet alleen beperkt door goed te isoleren, maar ook door luchtlekken te vermijden. Besteed voldoende aandacht aan het luchtdicht aansluiten van de muurisolatie op vensters en deuren, de vloer en het dak.
- Door het isoleren van de muren gaat de luchtdichtheid van uw gebouw er op vooruit en kan de luchtverversing niet meer gebeuren via spleten en kieren. Voorzie dus een ventilatiesysteem om uw gebouw te ventileren. Dat is niet enkel essentieel om vochtproblemen te vermijden, maar ook voor uw gezondheid en uw comfort.

Laat u bijstaan door een architect, aannemer of vakman voor deskundig advies en een goede uitvoering van de werken.

Methodes om buitenmuren te isoleren

Er bestaan een aantal methodes om muren te isoleren. U kunt die methodes combineren om de energiedoelstelling van 0,24 W/(m²K) te halen.

Muren aan de buitenkant isoleren

Dat kan door een extra buitenmuur met een geïsoleerde spouw op te trekken of door isolatiemateriaal aan te brengen met daarop een bepleistering of een nieuwe gevelbekleding.

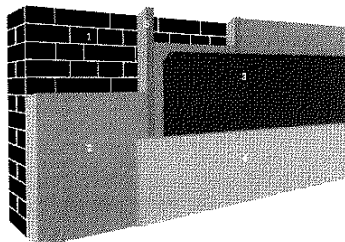

1. Buitenmuur | 2. Isolatie | 3. Vochtscherm | 4. Afwerkingslaag
| 5. Stijl- en regelwerk (optioneel)



- Bouwfysisch veruit de beste oplossing.
- Koudebruggen worden weggewerkt.
- Nieuw uitzicht van het gebouw.



- Vrij dure oplossing.
- Niet toepasbaar bij beschermde of siergevels.
- Soms is een stedenbouwkundige vergunning vereist.

! Denk vooruit!

- Nadien uw dak isoleren? Zorg nu al dat de dakisolatie zal kunnen aansluiten op de muurisolatie.
- Vernieuw eerst vensters en deuren (indien nodig), zodat de buitenisolatie hierop kan aansluiten.
- Hou nu al rekening met later te plaatsen zonwering.

Muren aan de binnenkant isoleren

Isolatieplaten kunnen rechtstreeks op de bestaande muur bevestigd worden of een structuur in hout of metaal kan opgevuld worden met isolatie ('voorzetwandsysteem'). Binnenisolatie is een delicaat werk. Vraag advies aan een vakman of laat het uitvoeren door een gecertificeerd aannemer.

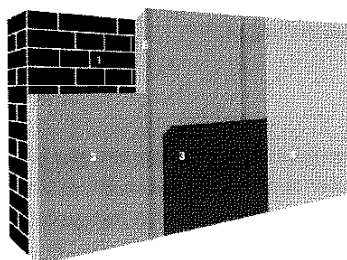

1. Buitengevel | 2. Isolatie | 3. Dampscherm | 4. Binnenafwerking
| 5. Stijl- en regelwerk (optioneel)



- Relatief eenvoudig zelf uit te voeren.
- Geen invloed op het uitzicht van het gebouw.



- Bouwfysisch de meest delicate oplossing.
- De binnenruimte verkleint en stopcontacten, leidingen en radiatoren moeten worden verplaatst.

! Denk vooruit!

- Vernieuw eerst vensters en deuren (indien nodig), zodat de binnenisolatie hierop kan aansluiten.
- Breng eventueel wandverstevingen aan om later kaders en kasten te kunnen ophangen.

Technische fiche van de muren

De energiedeskundige heeft de onderstaande gegevens ingevoerd. Bezorg die gegevens aan uw vakman.

Beschrijving	Oriëntatie	Netto-oppervlakte (m ²)	Diepte onder maaiveld (m)	U-waarde bekend (W/(m ² K))	R-waarde bekend (m ² K/W)	Isolatie	Ref.jaar renovatie	Luchtdoort	Muurtype	Berekende U-waarde (W/(m ² K))
Buitenmuur										
Voorgevel										
Gevels isolatie binnenzijden	ZO	12,8	-	-	-	100mm zonder regelwerk aan binnenzijde	-	afwezig	a	0,43
Gevels isolatie binnenzijden (oost)	O	5,8	-	-	-	100mm zonder regelwerk aan binnenzijde	-	afwezig	a	0,43
Gevels houtskelet / isolatie tussen houtstructuur	Z	3,4	-	-	-	isolatie aanwezig tussen regelwerk in houtskelet	-	onbekend	a	1,33
Gevels	ZO	104	-	-	-	isolatie onbekend	-	onbekend	a	2,33
Gevels (Oost)	O	8,3	-	-	-	isolatie onbekend	-	onbekend	a	2,33
Achtergevel										
Gevels gevelsteen	NW	23	-	-	-	100mm zonder regelwerk in spouw	-	aanwezig in spouw	a	0,41
gevels bepleisterd	NW	39	-	-	-	100mm zonder regelwerk aan buitenzijde	-	afwezig	a	0,43
Gevels isolatie binnenzijden	NW	16,1	-	-	-	100mm zonder regelwerk aan binnenzijde	-	afwezig	a	0,43
Gevels houtskelet / isolatie tussen houtstructuur	N	6,6	-	-	-	isolatie aanwezig tussen regelwerk in houtskelet	-	afwezig	a	1,33
Gevels	NW	1	-	-	-	isolatie onbekend	-	onbekend	a	2,33
Rechtergevel										
Gevels gevelsteen	NO	38	-	-	-	100mm zonder regelwerk in spouw	-	aanwezig in spouw	a	0,41
Gevels isolatie binnenzijden	NO	9,2	-	-	-	100mm zonder regelwerk aan binnenzijde	-	afwezig	a	0,43
gevels bepleisterd	NO	1	-	-	-	100mm zonder regelwerk aan buitenzijde	-	afwezig	a	0,43
Gevels	NO	38	-	-	-	isolatie onbekend	-	onbekend	a	2,33
Linkergevel										
Gevels gevelsteen	ZW	25	-	-	-	100mm zonder regelwerk in spouw	-	aanwezig in spouw	a	0,41
Gevels isolatie binnenzijden	ZW	0,4	-	-	-	100mm	-	afwezig	a	0,43

nnezijden				zonder regelwerk aan binnenzijde						
gevels bepleisterd	ZW	11,5	-	-	-	100mm	-	afwezig	a 0,43	
				zonder regelwerk aan buitenzijde						
Gevels houtskelet	W	2,7	-	-	-	isolatie aanwezig	-	afwezig	a 1,33	
/ isolatie tussen houtstructuur				isolatie aanwezig tussen regelwerk in houtskelet						
gevels	ZW	0,6	-	-	-	isolatie onbekend	-	onbekend	a 2,33	
Muur in contact met onverwarmde ruimte										
Voorgevel										
muur tegen AOR	ZO	1	-	-	-	isolatie afwezig	-	onbekend	a 1,92	
Achtergevel										
muur tegen AOR	NW	1	-	-	-	isolatie afwezig	-	onbekend	a 1,92	
Rechtergevel										
muur tegen AOR	NO	1	-	-	-	isolatie afwezig	-	onbekend	a 1,92	
Linkergevel										
muur tegen AOR	ZW	1	-	-	-	isolatie afwezig	-	onbekend	a 1,92	
Muur in contact met verwarmde ruimte										
Voorgevel										
scheimuren AVR	ZO	-	-	-	-	isolatie afwezig	-	onbekend	a 1,92	
Achtergevel										
scheimuren AVR	NW	-	-	-	-	isolatie afwezig	-	onbekend	a 1,92	
Rechtergevel										
scheimuren AVR	NO	-	-	-	-	isolatie afwezig	-	onbekend	a 1,92	
Linkergevel										
scheimuren AVR	ZW	-	-	-	-	isolatie afwezig	-	onbekend	a 1,92	

Legende

a muur niet in isolerende snelbouwsteen of cellenbeton

Vloeren



Vloer boven kelder of buiten

13,4 m² van de vloer is vermoedelijk niet geïsoleerd. Plaats isolatie.

Vloer op volle grond

50 m² van de vloer op volle grond is vermoedelijk niet geïsoleerd. Plaats isolatie in de vloer.

Vloer boven kelder of buiten

27 m² van de vloer is vermoedelijk redelijk goed geïsoleerd. De vloer voldoet echter nog niet aan de energiedoelstelling. Overweeg bij een grondige renovatie om bijkomende isolatie te plaatsen.

Bij de isolatie van uw vloeren kunt u het best streven naar een U-waarde van maximaal 0,24 W/(m²K). Bij een vloer boven een kelder komt dat overeen met een isolatielaag van ongeveer 10 cm minerale wol ($\lambda_v = 0,040$ W/(mK)) of 7 cm gespoten PUR of PIR ($\lambda_v = 0,030$ W/(mK)). Omdat de warmteverliezen naar de grond beperkt zijn, hoeft de isolatielaag in vloeren op volle grond iets minder dik te zijn.

Hoogstwaarschijnlijk renoveert u uw vloer(en) maar één keer grondig. Isoleer daarom meteen maximaal. De energiedoelstelling van 0,24 W/(m²K) vormt de basis, maar u kunt altijd streven naar beter.

Een vloer boven (kruip)kelder, onverwarmde ruimte of buitenomgeving isoleren

De isolatie wordt aan de onderkant van uw vloer aangebracht, op voorwaarde dat de kelder toegankelijk en minstens 50 cm hoog is. Keldermuren onderbreken de vloerisolatie en zorgen voor koudebruggen. Dat kunt u oplossen door de keldermuren ter plaatse van de aansluiting met de vloerisolatie ook met isolatie in te pakken. Hebt u een kruipkelder? Vraag dan steeds advies aan een specialist, want kruipkelders isoleren is niet eenvoudig en kan bouwfysisch delicaat zijn.

! Denk vooruit!

- Isoleert u eerst uw vloeren en dan uw muren? Hou dan nu al rekening met de aansluiting van de muurisolatie die u later gaat plaatsen. Zo kunt u koudebruggen vermijden.

Een vloer op volle grond isoleren

Om het niveau van uw vloer te kunnen behouden wordt de vloerbedekking, dekvloer en draagvloer afgebroken en wordt de nodige grond uitgegraven. Let daarbij wel op dat uw funderingen diep genoeg zitten. De isolatie wordt op een nieuwe betonplaat aangebracht en afgewerkt met een nieuwe dekvloer en nieuwe vloerbedekking. Als het geen probleem is dat uw vloer verhoogt, dan is enkel de afbraak van de dekvloer en de vloerbedekking nodig. De isolatie wordt dan op de behouden draagvloer aangebracht en afgewerkt met een nieuwe dekvloer en vloerbedekking. Controleer hierbij altijd of de draagkracht van uw bestaande vloer voldoende groot is.

! Denk vooruit!

- Nadien uw muren isoleren? Zorg nu al dat de muurisolatie zal kunnen aansluiten op de vloerisolatie. Zo vermijdt u koudebruggen.
- Nadien uw installatie voor ruimteverwarming vervangen? Overweeg dan nu al om vloerverwarming te plaatsen.
- Denk bij de renovatie van uw vloer al aan de installaties die u later wilt aanpassen. Plaats eventueel wachtbuizen voor technieken (bv. elektriciteitsleidingen) die u later nog wilt toevoegen.

! Pas op!

- Door het isoleren van de vloer is het mogelijk dat de luchtdichtheid van uw gebouw er sterk op vooruit gaat. De luchtverversing kan dan niet meer gebeuren via spleten en kieren. Voorzie dus een ventilatiesysteem om uw gebouw te ventileren. Dat is niet enkel essentieel om vochtproblemen te vermijden, maar ook voor uw gezondheid en uw comfort.

Laat u bijstaan door een architect, aannemer of vakman voor deskundig advies en een goede uitvoering van de werken.

Technische fiche van de vloeren

De energiedeskundige heeft de onderstaande gegevens ingevoerd. Bezorg die gegevens aan uw vakman.

Beschrijving	Netto-oppervlakte (m ²)	Diepte onder maaiveld (m)	Perimeter (m)	U-waarde bekend (W/(m ² K))	R-waarde bekend (m ² K/W)	Isolatie	Ref.jaar renovatie	Vloerverwarming	Luchtdichtheid	Vloertype	Berekende U-waarde (W/(m ² K))
Vloer boven buitenomgeving											
* vloeroversteken	26	-	-	-	-	120mm	-	-	onbekend	a	0,42
Vloer boven onverwarmde ruimte											
* vloeroversteek AOR	1	-	-	-	-	120mm	-	-	onbekend	a	0,40
Vloer boven kruipkeider											
* vloer gelijkvloers	13,4	-	-	-	-	isolatie	onbekend	-	onbekend	a	1,36
Vloer op volle grond											
* vloer op volle grond	50	-	24	-	-	isolatie	onbekend	-	onbekend	a	0,75
Vloer boven verwarmde ruimte											
* scheidvloer/plafond AVR	-	-	-	-	-	isolatie	onbekend	-	onbekend	a	2,04

Legende

a vloer niet in cellenbeton

Installaties voor zonne-energie

Zonneboiler

Er is geen zonneboiler aanwezig.

Onderzoek de mogelijkheid om een zonneboiler te plaatsen. Raadpleeg hiervoor de zonnekaart of vraag raad aan een vakman.

Zonnepanelen

Er zijn geen zonnepanelen aanwezig.

Onderzoek de mogelijkheid om zonnepanelen te plaatsen. Raadpleeg hiervoor de zonnekaart of vraag raad aan een vakman.

De zonnekaart berekent automatisch het zonnepotentieel voor uw gebouw en geeft een indicatie van het aantal zonnepanelen of zonnecollectoren dat u op het dak zou kunnen plaatsen.

Let op: de zonnekaart gaat uit van het elektriciteits- en watergebruik van een standaardgezin. Hou er bij de bepaling van de grootte van de te plaatsen installatie rekening mee dat het elektriciteits- en watergebruik van uw gebouw kan afwijken.

Voor meer informatie over de berekening van het zonnepotentieel kunt u terecht op de zonnekaart via www.energiesparen.be/zonnekaart.

Zonnepanelen

Zonnepanelen (ook wel fotovoltaïsche panelen of PV-panelen genoemd) zetten de energie van de zon om in elektriciteit.

Bij de bepaling van het aantal te plaatsen zonnepanelen kunt u ervoor kiezen om alleen uw eigen elektriciteitsverbruik te dekken of om meteen het volledige beschikbare dakoppervlak te benutten.

Om de zonnepanelen optimaal te laten renderen, plaatst u ze tussen oostelijke en westelijke richting onder een hoek van 20° tot 60°.

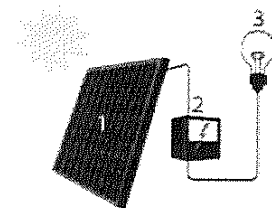

1. Zonnepaneel | 2. Omvormer
3. Elektrische toestellen

Zonneboiler

Zonnecollectoren zetten de energie van de zon om in warmte. Een zonneboilerinstallatie bestaat uit zonnecollectoren op het dak en een opslagvat voor warm water. Een zonneboiler verwarmt een deel van het sanitair warm water met gratis zonnewarmte. Als de installatie voldoende groot is, kan ze ook in een deel van uw behoefte voor ruimteverwarming voorzien. Hou er wel rekening mee dat een zonnecollector het hoogste rendement behaalt in de zomer. Het rendement in de winter ligt beduidend lager.

Om de zonnecollectoren optimaal te laten renderen, plaatst u ze tussen oostelijke en westelijke richting onder een hoek van 20° tot 60°.

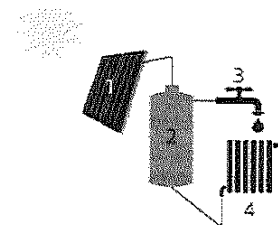

1. Zonnecollector | 2. Opslagvat zonneboiler | 3. Sanitair warm water | 4. Afgifte-element voor ruimteverwarming (optioneel)

! Denk vooruit!

- Zorg ervoor dat het dak waarop u de zonnepanelen of zonnecollectoren plaatst, goed is geïsoleerd. Als de installaties geplaatst zijn, kunt u het dak alleen nog aan de onderkant isoleren.
- De groenste én de goedkoopste stroom is de stroom die u niet verbruikt. Probeer daarom eerst overbodig elektriciteitsverbruik te vermijden door bijvoorbeeld het sluimerverbruik te verminderen.
- Beperk ook het gebruik van sanitair warm water door gebruik te maken van een spaardouchekop, een debietbegrenzer of een douchewarmtewisselaar.

! Pas op!

- Schaduw van gebouwen, bomen en schoorstenen vermindert de opbrengst van zonnepanelen en zonnecollectoren.
- Informeer bij uw gemeentebestuur of u een bouwvergunning moet aanvragen voor de plaatsing van zonnepanelen of zonnecollectoren.

Laat u bijstaan door een architect, aannemer of vakman voor deskundig advies en een goede uitvoering van de werken.

Technische fiche van de installaties op zonne-energie

Geen installaties op zonne-energie aanwezig.

Overige installaties (collectief)

Sanitair warm water



Het gebouw beschikt niet over een collectieve installatie voor sanitair warm water. Indien er een collectieve installatie zou geplaatst worden, overweeg dan de plaatsing van een zonneboiler of een warmtepompboiler. Zo wordt energie bespaard.

Installatie voor sanitair warm water

afwezig

Ventilatie



Het gebouw beschikt niet over een collectief ventilatiesysteem. Bekijk of de individuele (woon)eenheden over ventilatievoorzieningen beschikken. Een goede ventilatie is immers noodzakelijk om een gezond binnenklimaat te garanderen.

Type ventilatie

geen of onvolledig

Koeling



Vermijd de plaatsing van een koelinstallatie, want die verbruikt veel energie.

Koelinstallatie

afwezig

Bewijsstukken gebruikt voor dit EPC

Welke bewijsstukken kan een energiedeskundige gebruiken?



De energiedeskundige gebruikt de informatie die hij ter plaatse ziet, aangevuld met de informatie uit bewijsstukken. Alleen documenten die voldoen aan de voorwaarden van het inspectieprotocol worden aanvaard. Ze moeten bijvoorbeeld duidelijk gelinkt kunnen worden aan de woning/het gebouw en de nodige detailinformatie bevatten.

Let op!

Mondelinge informatie en verklaringen van architect, aannemer, eigenaar, ... worden niet aanvaard als bewijs.

In onderstaande lijst heeft de energiedeskundige aangeduid welke geldige bewijsstukken hij gebruikt heeft om dit EPC op te maken.

- ✓ Plannen: plannen bij stedenbouwkundige aanvraag, stedenbouwkundige plannen (goedgekeurd door de gemeente), technische plannen, uitvoeringsplannen of –details, asbuil-plannen
- Lastenboeken, meetstaten of aanbestedingsplannen die deel uitmaken van een (aannemings)contract
- Aannemingsovereenkomsten
- Offertes of bestelbonnen
- Informatie uit algemene vergadering van mede-eigenaars: verslag of proces-verbaal
- Informatie uit werfverslagen, vorderingsstaten of processen-verbalen van voorlopige of definitieve oplevering
- Facturen van bouwmaterialen of leveringsbonnen
- Facturen van aannemers
- Verklaring van overeenkomstigheid met STS of ATG, opgemaakt en ondertekend door de aannemer
- Foto's waarop de samenstelling van het schildeel of de installatie te herkennen is (detailfoto's) en foto's waarmee aangetoond kan worden dat het schildeel of de installatie geplaatst is (overzichtsfoto's)
- EPB-aangiften, zoals het transmissieformulier en het EPW-formulier
- Informatie uit subsidieaanvragen bij de Vlaamse overheid of de netbeheerder
- Verslag van destructief onderzoek derde/expert
- Eerder opgemaakte EPC's, zoals het EPC van de Gemeenschappelijke Delen
- Technische documentatie met productinformatie
- Luchtdichtheidsmeting
- WKK-certificaten of milieuvergunningen
- Elektriciteitskeuring
- Verwarmingsauditrapport, keuringsrapport of reinigings- en verbrandingsattest ketel
- Ventilatieprestatieverslag
- Verslag energetische keuring koelsysteem
- Verlichtingsstudie en eventuele relightingpremie
- Aanvullende bewijsstukken: uittreksel van de kadastrale legger of het vergunningenregister, notariële akte, ontvangst- of volledigheidsbewijs van de stedenbouwkundige aanvraag, verkavelingsvergunning, ...