

Organisme agréé
Electro-Test
 Kerkstraat 33
 1820 Meisbroek
 Tél.: 02 751 98 39 GSM: -
 Fax: 02 751 52 09
 e-mail: info@electro-test.be

ELECTROTEST
 Luc Geelen
 installateur
 luc.geelen@electro-test.be
 02 751 98 39

Adresse de l'installation électrique

Tél. -
 Fax: -
 e-mail: -

Installateur

Tél. - GSM: -
 Fax: -
 e-mail: -

p. 1/8
Schéma unifilaire
 2 x 230V ~ 50Hz

M/M/K/10/00

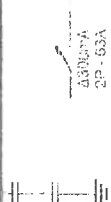

Prises + éclairage salle de bain + prises dans local électrique

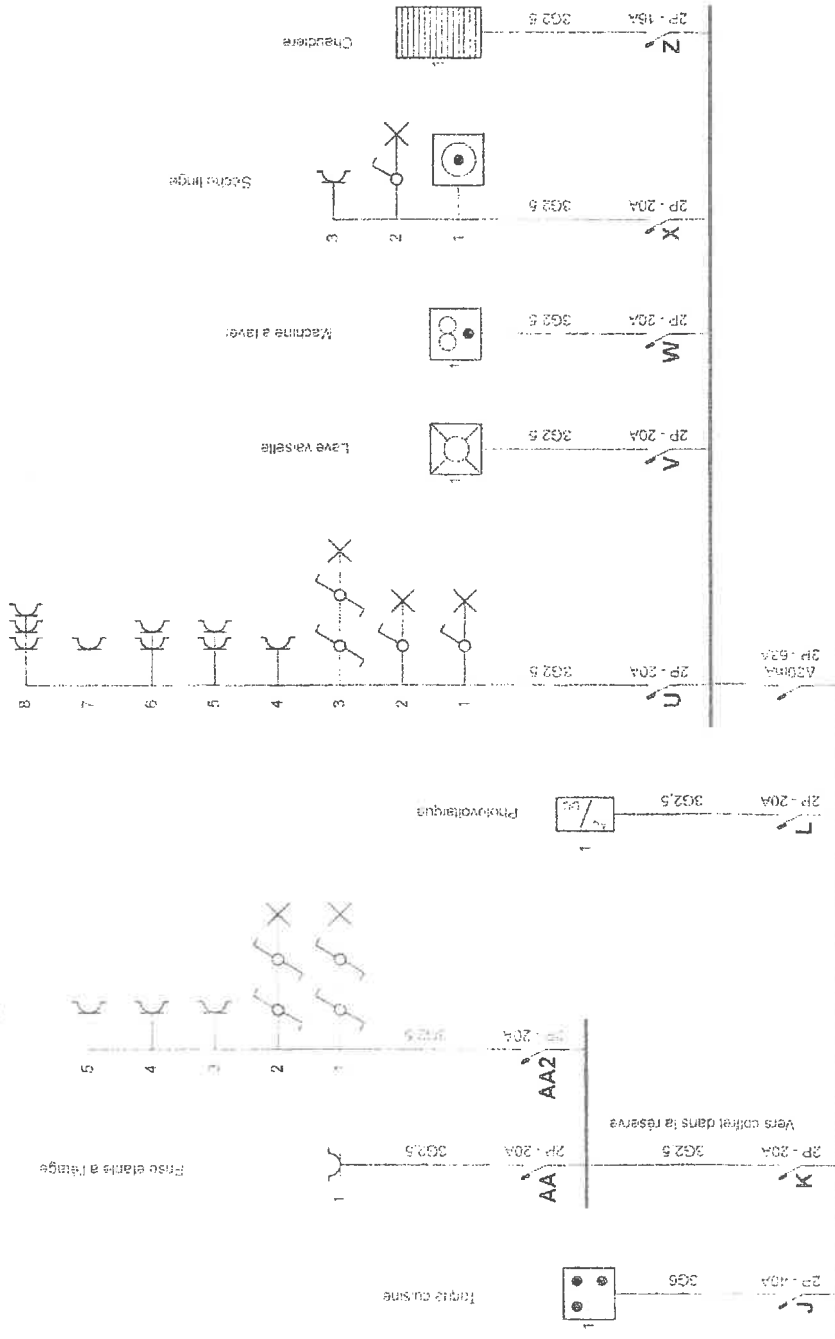

Organisme agréé
Electro-Test
Kerkstraat 33
1820 Meisbroek
Tél.: 02 751 98 39 GSM: -
Fax: 02 751 52 09
e-mail: info@electro-test.be

MA 16/0
Electro-Test
ELECTROTEST
Luc Geelen
luc.geelen@electro-test.be
02 751 98 39

Adresse de l'installation électrique

Installateur

Tél: - GSM: -
Fax: -
e-mail: -

p. 2/8
Schéma unifilaire
2 x 230V ~ 50Hz

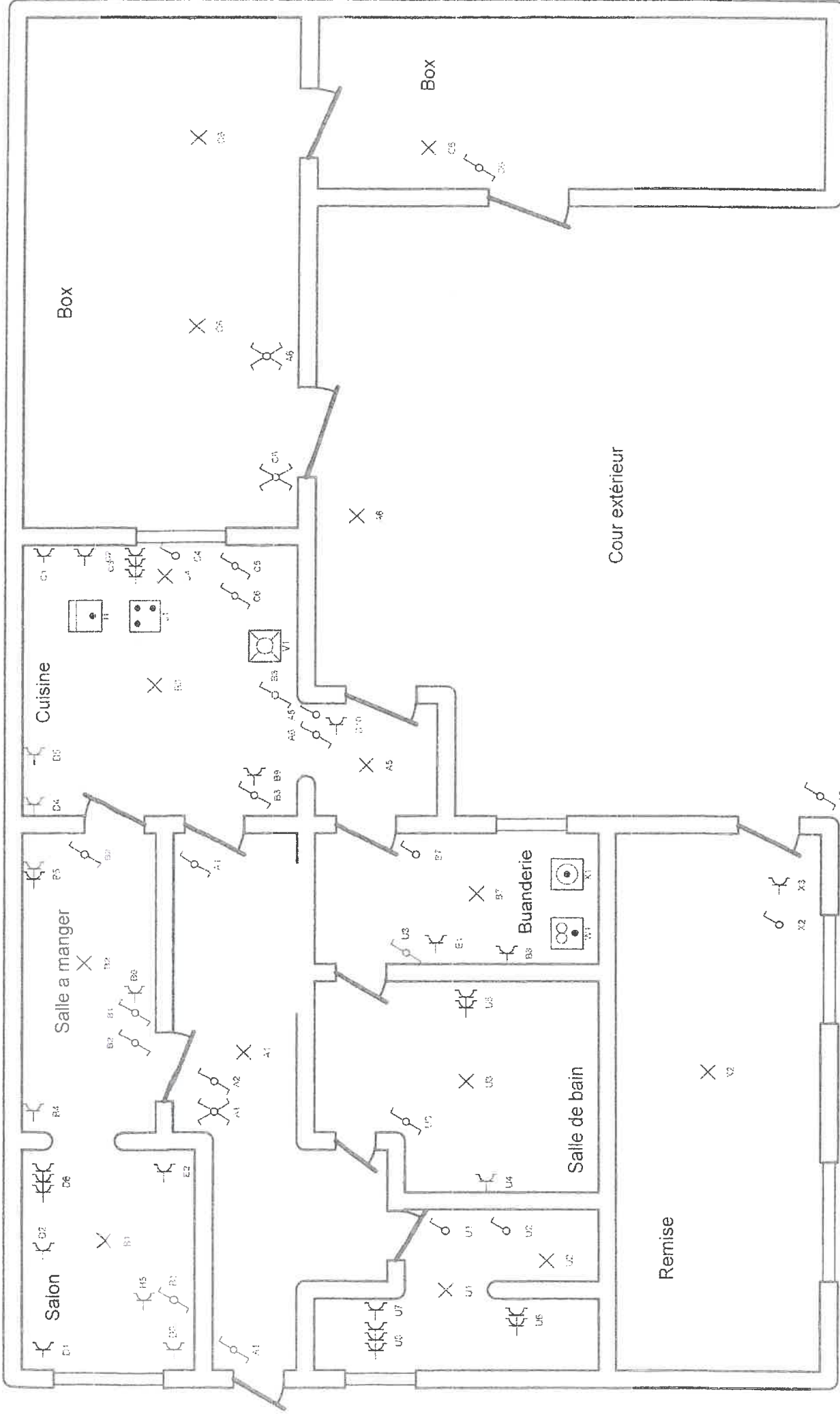

<p>p. 3/8 Schéma de position 2 x 230V ~ 50Hz</p>	<p>Installateur</p> <p>Tél.: - GSM: - Fax: - e-mail: -</p>	<p>Adressa: - - - - - ctriq</p> <p>Tél.: - Fax: - e-mail: -</p>	<p>Organisme agréé Electro-Test Kerkstraat 33 1820 Melsbroek Tél.: 02 751 98 39 Fax: 02 751 52 09 e-mail: info@electro-test.be</p> <p><i>Luc Geelen</i> inspecteur luc.geelen@electro-test.be 02 751 98 39</p> <p>ELECTROTEST Luc Geelen inspecteur luc.geelen@electro-test.be 02 751 98 39</p>
--	--	---	--

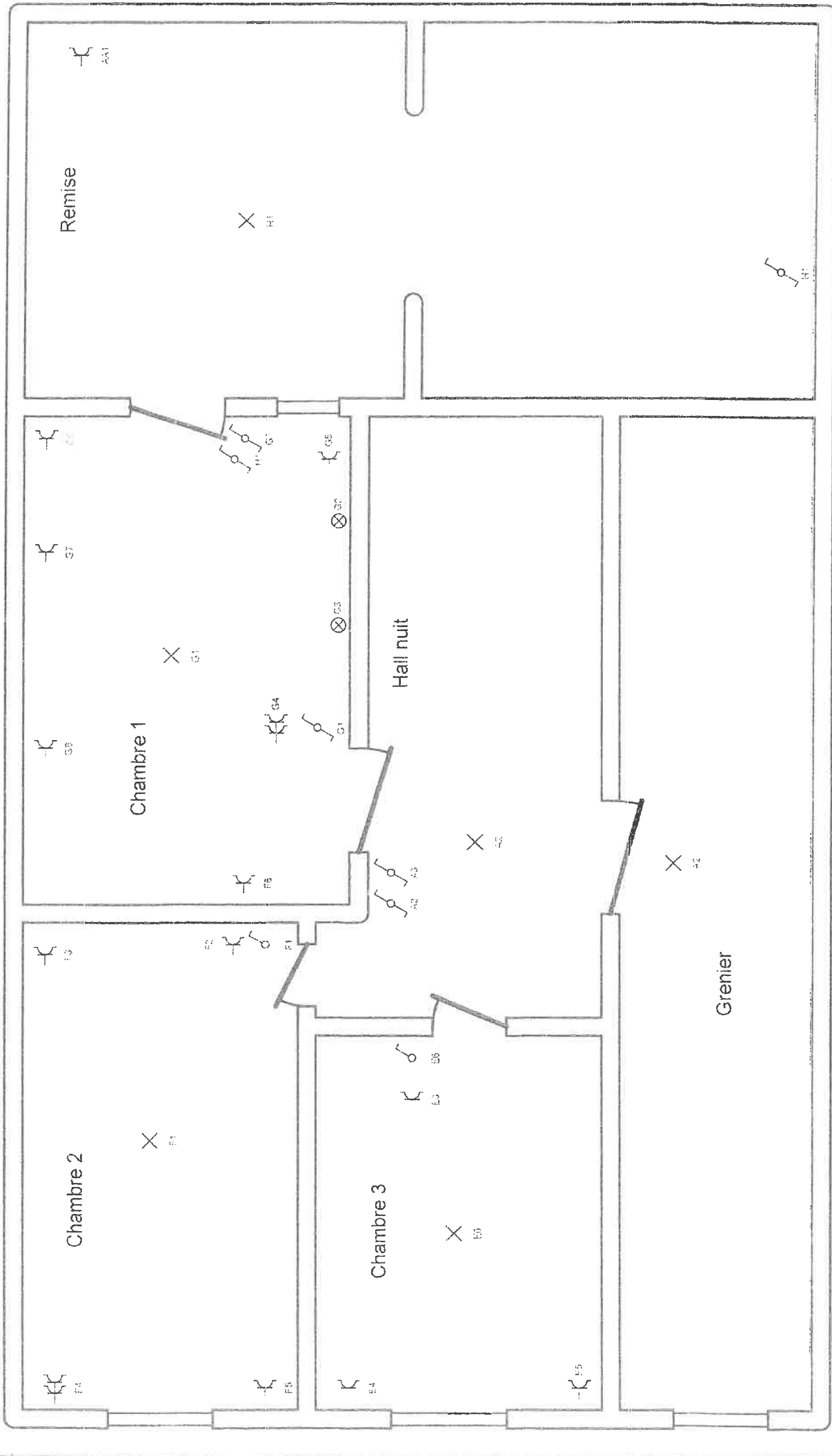

Organisme agréé
 Electro-Test
 Kerksstraat 33
 1820 Melsbroek
 Tél.: 02 751 98 39 GSM: -
 Fax: 02 751 52 09
 e-mail: info@electro-test.be



Adresse de l'installation électrique
 Tél.: -
 Fax: -
 e-mail: -

Installateur
 GSM: -
 Tél.: -
 Fax: -
 e-mail: -

Grenier niveau 2

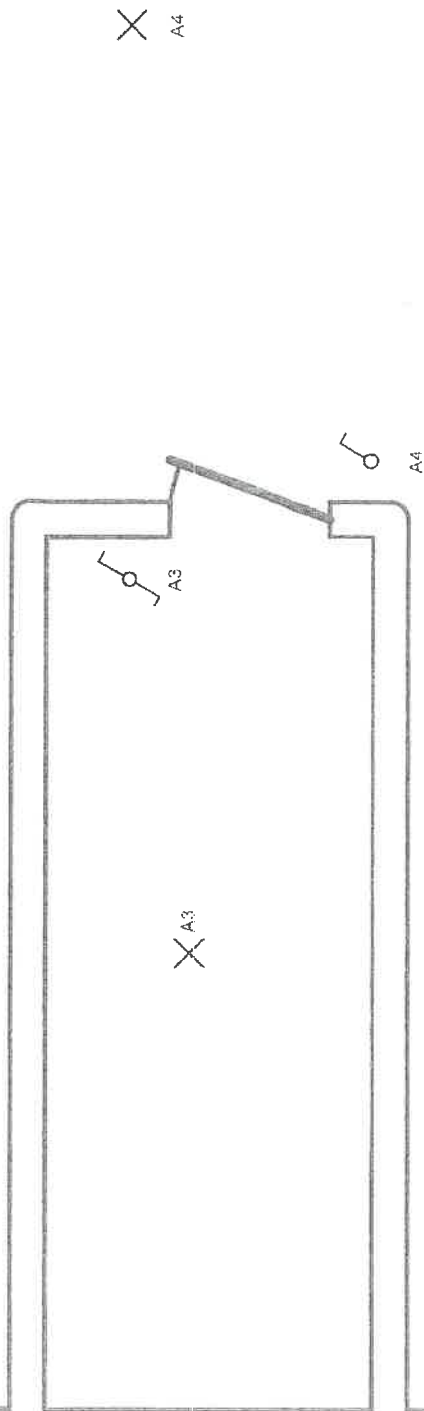

Organisme agréé
Electro-Test
Kerkstraat 33
1820 Melsbroek
Tél.: 02 751 98 39 GSM: -
Fax: 02 751 52 09
e-mail: info@electro-test.be



Adresse de l'installation électrique

e-mail: -

Installateur

Tél.: - GSM: -
Fax: -
e-mail: -

p. 5/8
Schéma de position

2 x 230V ~ 50Hz

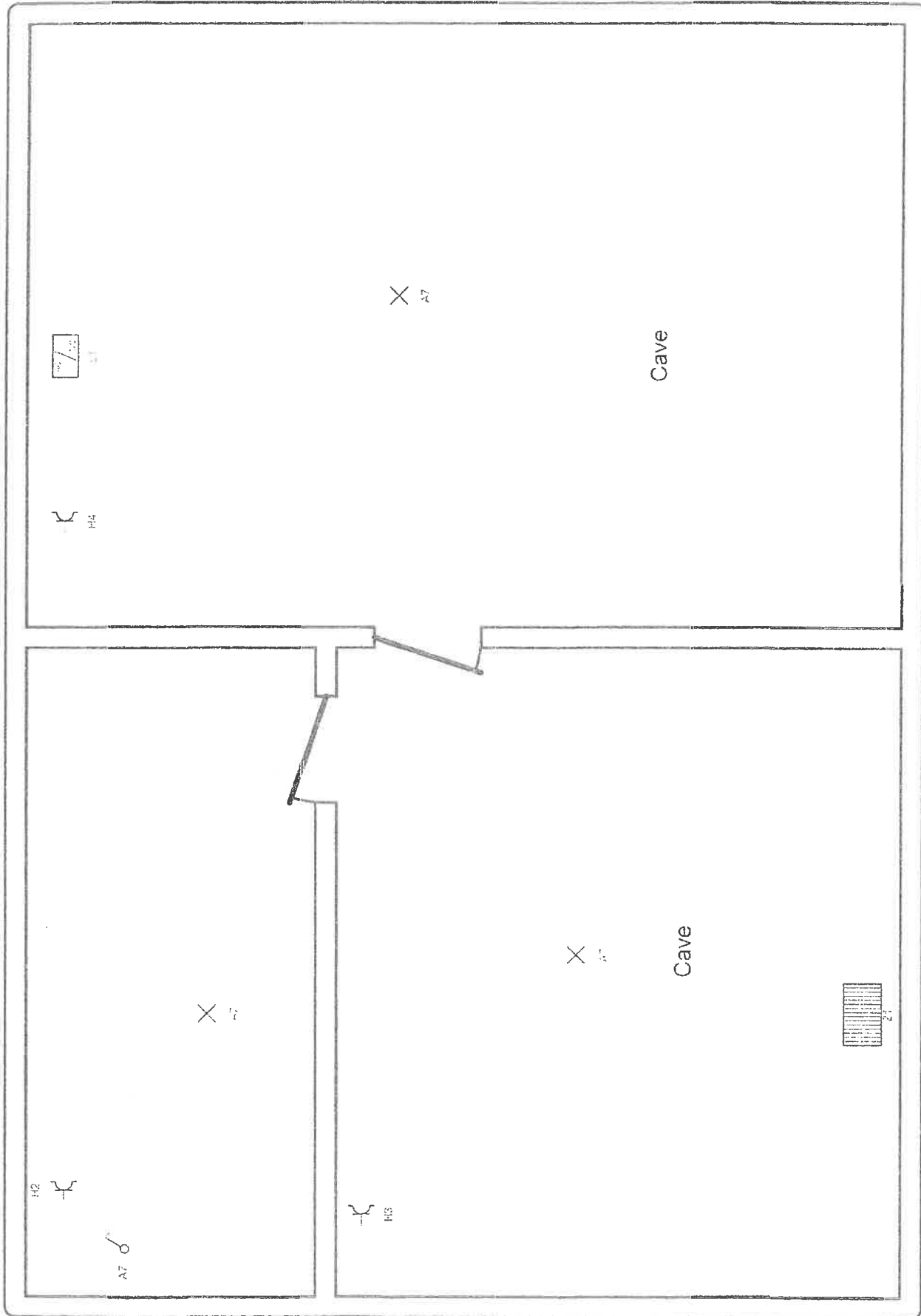

Organisme agréé
 Electro-Test
 Kerkstraat 33
 1820 Melsbroek
 Tél.: 02 751 98 39 GSM:
 Fax: 02 751 52 09
 e-mail: info@electro-test.be

ELECTROTEST
 Luc Geelen
installateur
 luc.geelen@electro-test.be
 GSM: 0499 64 30 97

Adresse de l'installation électrique
 /

Installateur

Tél: - GSM: -
 Fax: -
 e-mail: -

p. 6/8
 Schéma de position

2 x 230V ~ 50Hz

Piste extérieure

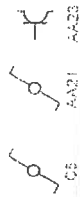

Organisme agréé

Electro-Test
Kerkstraat 33
1820 Melsbroek
Tél.: 02 751 98 39 GSM:
Fax: 02 751 52 09
e-mail: info@electro-test.be



Adresse de l'installation électrique

Tél.: -
Fax: -
e-mail: -

Installateur

Tél.: - GSM:
Fax: -
e-mail: -

p. 7/8
Schéma de position

2 x 230V ~ 50Hz

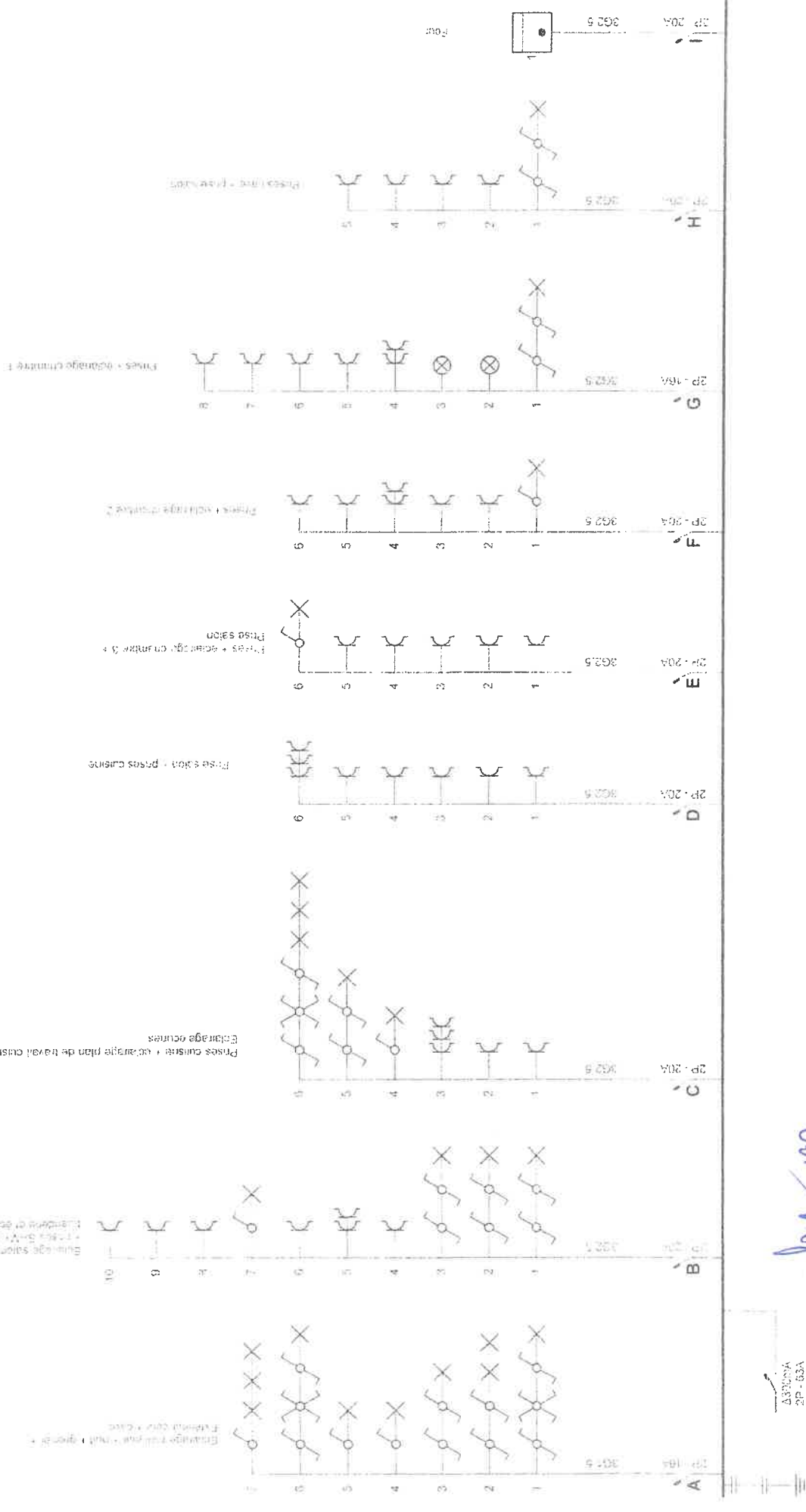

Organisme agréé
 Electro-Test
 Kerkstraat 33
 1820 Meisbroek
 Tel.: 02 751 98 39 GSM: -
 Fax: 02 751 52 09
 e-mail: info@electro-test.be

ELECTROTEST
 Luc Geclen
 info@electro-test.be
 luc.geclen@electro-test.be
 Gsm 0499 64 30 97

Adresse de l'installation électrique
 Rue de la Woluwe 40
 1200 Brussels
 Fax: -
 e-mail: -

Installateur
 Tel: - GSM: -
 Fax: -
 e-mail: -

p. 1/8
Schéma unifilaire
 2 x 230V ~ 50HZ

333007A
 2P - 03A

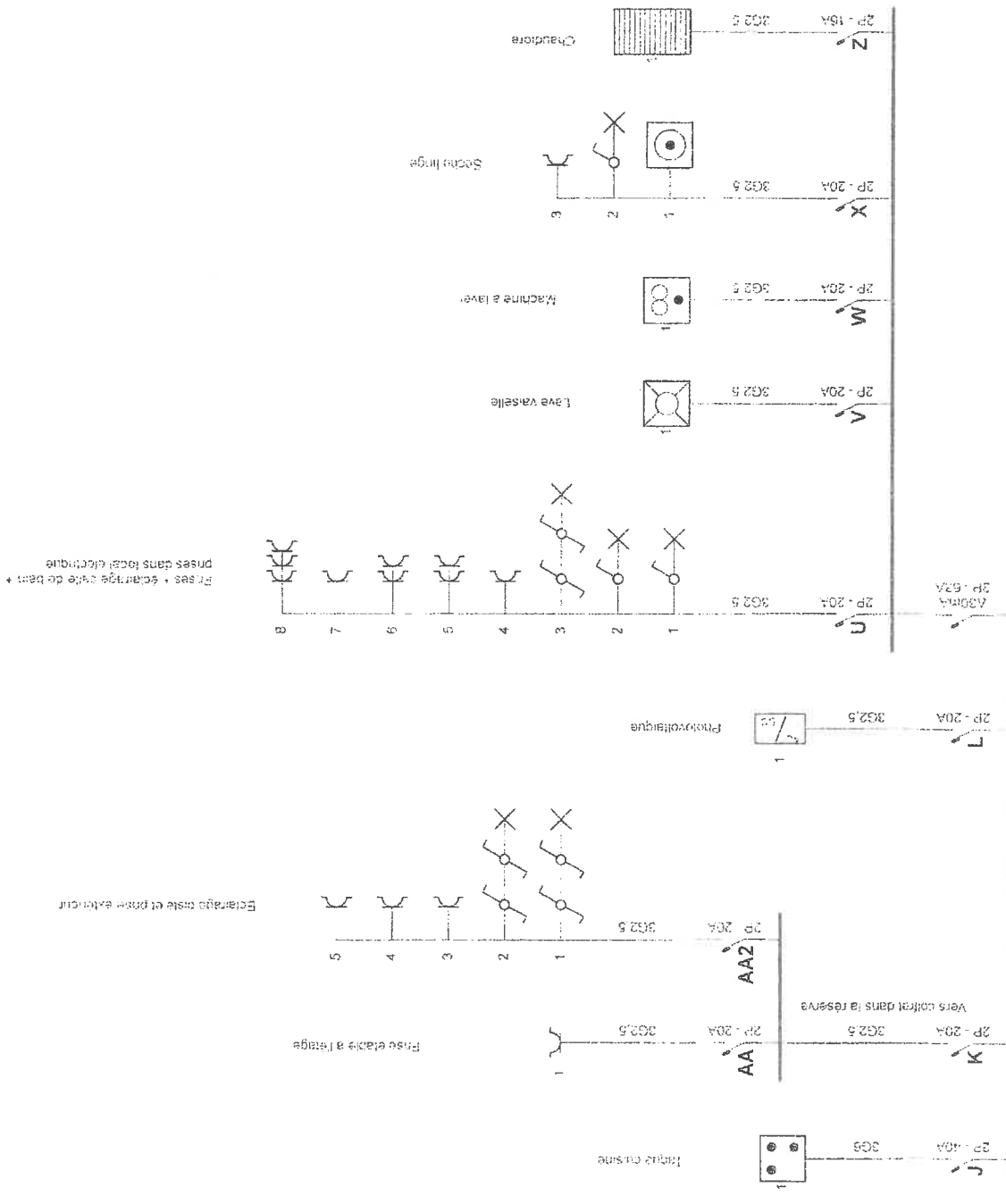

Organisme agréé
 Electro-Test
 Kerkstraat 33
 1820 Meisbroek
 Tél.: 02 751 98 39 GSM:
 Fax: 02 751 52 09
 e-mail: info@electro-test.be

M. F. J. M.
ELECTROTEST
 Luc Geelen
 installateur
 luc.geelen@electro-test.be
 GSM 0499 64 30 97

Adresse de l'installation électrique

1000
 Rue de la ...
 Fax: -
 e-mail: -

Installateur

Tél: - GSM: -
 Fax: -
 e-mail: -

p. 2/8
 Schéma unifilaire

2 x 230V ~ 50Hz

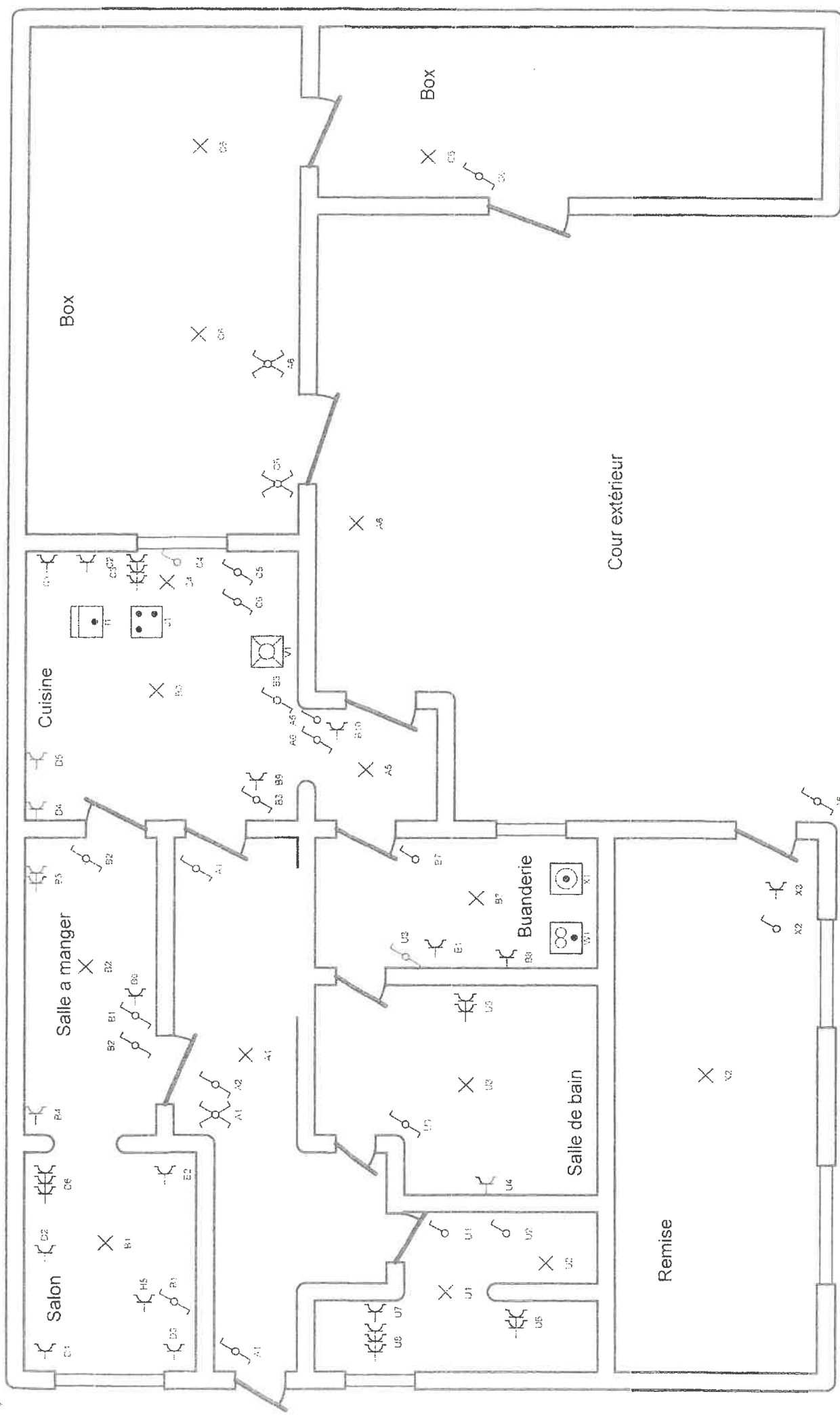

Organisme agréé
 Electro-Test
 Kerksstraat 33
 1820 Meisbroek
 Tél.: 02 751 98 39 GSM:
 Fax: 02 751 52 09
 e-mail: info@electro-test.be



Adresse de l'installation électrique
 Fax: -
 e-mail: -

Installateur
 Tél.: - GSM: -
 Fax: -
 e-mail: -

p. 3/8
 Schéma de position
 2 x 230V ~ 50Hz

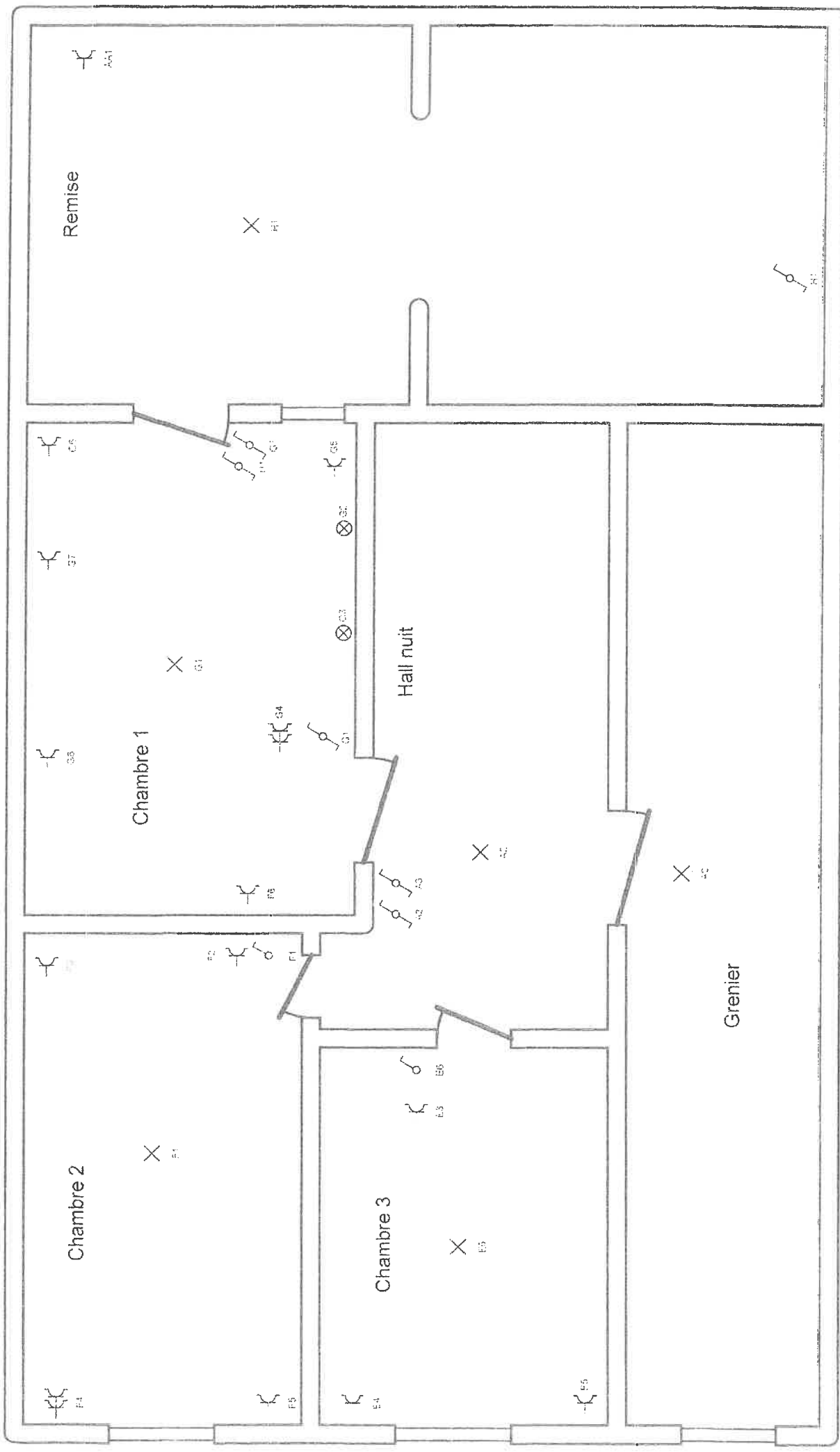

p. 4/8
 Schéma de position
 2 x 230V ~ 50Hz

Installateur
 Tél.: - GSM: -
 Fax: -
 e-mail: -

Adresse de l'installateur électrique
 4.
 Fax: -
 e-mail: -

Organisme agréé
 Electro-Test
 Kerkstraat 33
 1820 Melsbroek
 Tél.: 02 751 98 39 GSM:
 Fax: 02 751 52 09
 e-mail: info@electro-test.be

ELECTROTEST
 L'INC Geelen
 1820 Melsbroek
 Tél.: 02 751 98 39 GSM:
 Fax: 02 751 52 09
 e-mail: info@electro-test.be

Grenier niveau 2

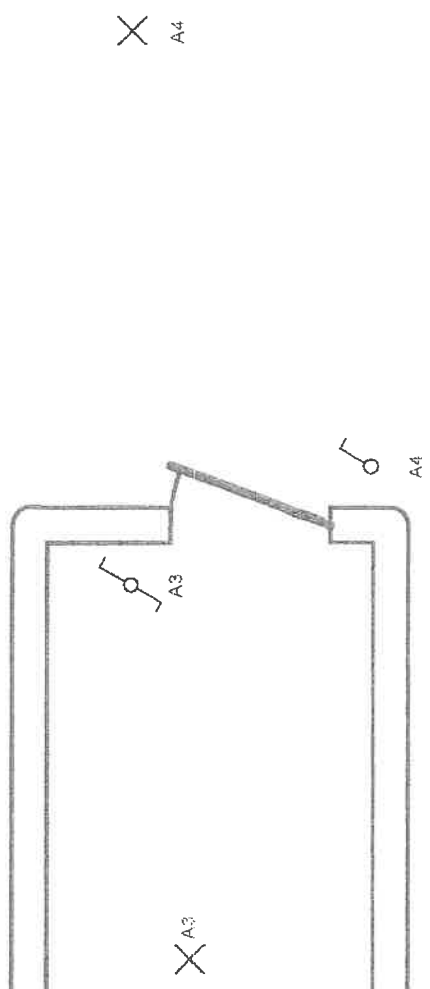

Organisme agréé
Electro-Test
Kerkstraat 33
1820 Meisbroek
Tél.: 02 751 98 39 GSM: -
Fax: 02 751 52 09
e-mail: info@electro-test.be



Adresse de l'installation électrique
.....
e-mail: -

Installateur
Tél.: - GSM: -
Fax: -
e-mail: -

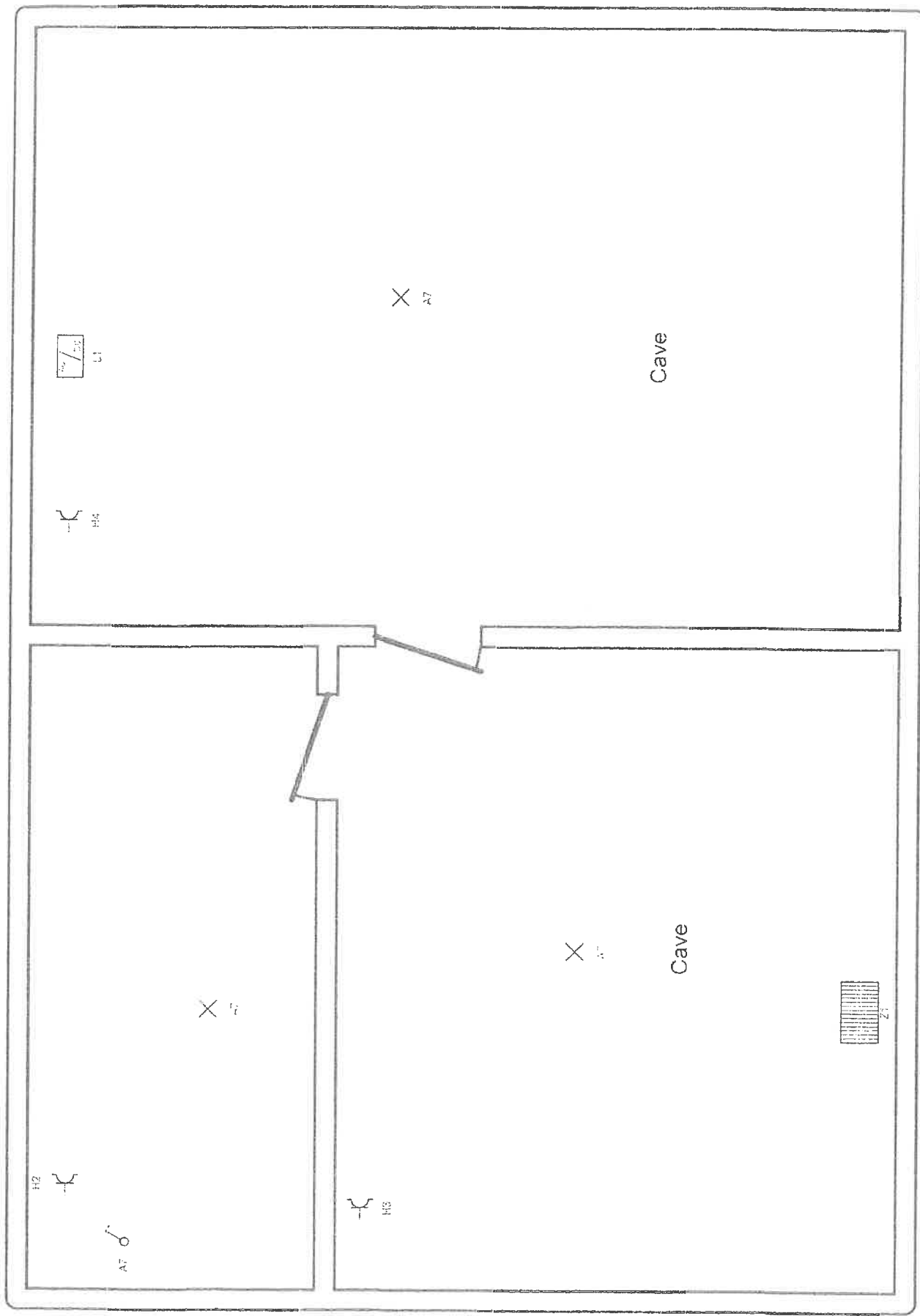

Organisme agréé
 Electro-Test
 Kerkstraat 53
 1820 Meisbroek
 Tél.: 02 751 98 39 GSM: -
 Fax: 02 751 52 09
 e-mail: info@electro-test.be

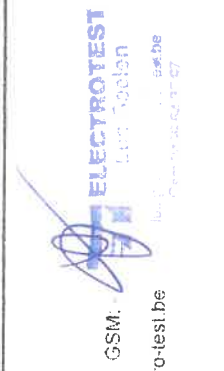

Adresse de l'installation électrique
 Ri
 Tel: -
 e-mail: -

Installateur
 Tél: - GSM: -
 Fax: -
 e-mail: -

Piste extérieure

AA24

CE

AA21

CE
AA21
AA23

AA22
AA22
AA25
AA22

Organisme agréé
Electro-Test
Kerkstraat 33
1820 Meisbroek
Tel.: 02 751 98 39 GSM:
Fax: 02 751 52 09
e-mail: info@electro-test.be



Adresse de l'installation électrique
Mr. E. P. I.
Rue de la ...
Télé:
Fax:
e-mail:

Installateur
Tél.: - GSM:
Fax: -
e-mail: -

p. 78
Schéma de position
2 x 230V ~ 50Hz